



このたび2026年6月27日(土)～6月28日(日)の日程にて開催いたします、  
「Greetings Challenge Cup 2026 水無月 in 横浜」大会のドロー及び、  
大会注意事項となります。ご確認の上、ご来場ください。

「お問い合わせ」と「棄権の連絡」のメールアドレスを誤ってご使用になるケースが多数確認されております。これにより、緊急性の高い「棄権の連絡」が他の問い合わせメールに埋もれてしまい、確認や対応に遅れが生じる可能性がございます。  
つきましては、お手数をおかけいたしますが、円滑な運営のため、メールを送信される際は、以下の通り、目的に応じた専用のアドレスへご送信いただきますよう、改めてお願い申し上げます。  
**「お問い合わせ」**[greetings.gcc.office@gmail.com](mailto:greetings.gcc.office@gmail.com)  
**「棄権の連絡」**[greetings.gcc.def@gmail.com](mailto:greetings.gcc.def@gmail.com)  
また、件名には必ず大会名「Greetings Challenge Cup 2026 水無月 in 横浜」と記載し、本文には出場種別・氏名・所属は忘れずに記載してください。

## 大会注意事項

- ・ **大会期間中は駐車場をご利用いただけません。公共交通機関でのご来場をお願いいたします。**
- ・ 混雑する場合があったときには入場者数を制限、または移動をお願いすることがあります。
- ・ 観戦者は施設内では施設のルールを守って行動してください。
- ・ 本大会のルールはJSAのルールに則って行ないます。選手権本戦はPAR 11 ベストオブ5ゲームズ、選手権予選及びその他のクラスではPAR 11 ベストオブ3ゲームズにて行います。
- ・ 3位決定戦は行いません。ベストオブ3ゲームズではノックアップを左右合計3分、ベストオブ5ゲームズでは左右合計4分とします。
- ・ **選手権に出場する選手は服装規定を厳守してください。**  
**違反があった場合は大会審判委員長の判断により、失格となる場合があります。**
- ・ 19歳未満のジュニア選手は選手権以外のカテゴリでもWSF公認アイガードの着用が義務付けられています。アイガードに関する一時的なルールが発表されていますのでご確認ください。(https://squash.or.jp/news/18927/)
- ・ 選手権は会場に居ても試合予定時刻を5分経過して試合の出来る状態で、コートに入らない場合は棄権とみなします。また進行上、時刻が変更になる場合もありますので会場の進行表に常に注意ください。
- ・ 原則として勝者レフリー、敗者マーカースとしますので試合後、両者は次の試合のレフリー、マーカースは責任を持って行ってください。
- ・ 試合中を含む会場内での事故や怪我につきましては、主催者・施設側では一切の責任を負いかねます。皆様ご自身の責任において安全管理にご留意いただきご参加ください。  
なお、万が一の事故が発生した場合には、応急処置(ファーストエイド)のみの対応となりますことをご了承ください。



## 棄権について

※【重要】選手権本戦シード選手は、棄権理由をJSA競技委員会へ報告する必要があります。  
棄権の際は、必ずその理由をあわせてご連絡ください。

棄権連絡用のメールアドレスに連絡をお願いします。

GCC大会事務局(棄権連絡用) [greetings.gcc.def@gmail.com](mailto:greetings.gcc.def@gmail.com)

※Greetings Squash Saitama及び、Greetings Squash Yokohamaでは電話での連絡に対応していません。

**必ずエントリー時に登録したアドレスからご連絡ください。**

第三者によるなりすまし防止のため、登録外のアドレスからのご連絡は受理いたしかねます。  
その際、件名には必ず大会名「Greetings Challenge Cup 2026 水無月 in 横浜」、  
本文には出場種別・氏名・所属は忘れずに記載してください。

## 会場利用上の注意

会場利用上のルールに違反した参加者には罰則規定があります。

- ・ 施設内では施設のルールを守って行動してください。
- ・ 撮影した写真や動画は個人情報が含まれますので、  
ホームページ・ブログ・SNS・動画投稿サイト等には取り扱いに十分ご注意ください。
- ・ 館内のコンセントの使用は禁止とさせていただきます。(携帯電話の充電を含む)
- ・ 館内での飲食は指定された所以外は禁止されていますのでご協力お願いいたします。
- ・ その他は当日の大会スタッフの指示に従って、  
施設内の利用をしていただきますようお願い申し上げます。

## 撮影に関する重要なお願い

- ・ 試合を撮影する際には、両選手(またはその保護者)に必ず利用目的を説明した上で、  
事前に同意を得てください。
- ・ 撮影の許可を得た場合であっても、動画や写真を両選手(またはその保護者)の許可なく  
インターネット(SNS、YouTubeなど)へアップロードすることや、  
ライブ配信を行うことは固くお断りいたします。  
(無断公開によるトラブルが多発しておりますので、十分ご注意ください)  
※「ネット公開や配信が一律禁止」というわけではありません。  
必ず「事前に両選手(またはその保護者)の許可を貰ってから」アップロードや配信を行ってください。

# Greetings Challenge Cup 2026 水無月 in 横浜

## 選手権男子本戦

2026年4月10日付ランキング使用

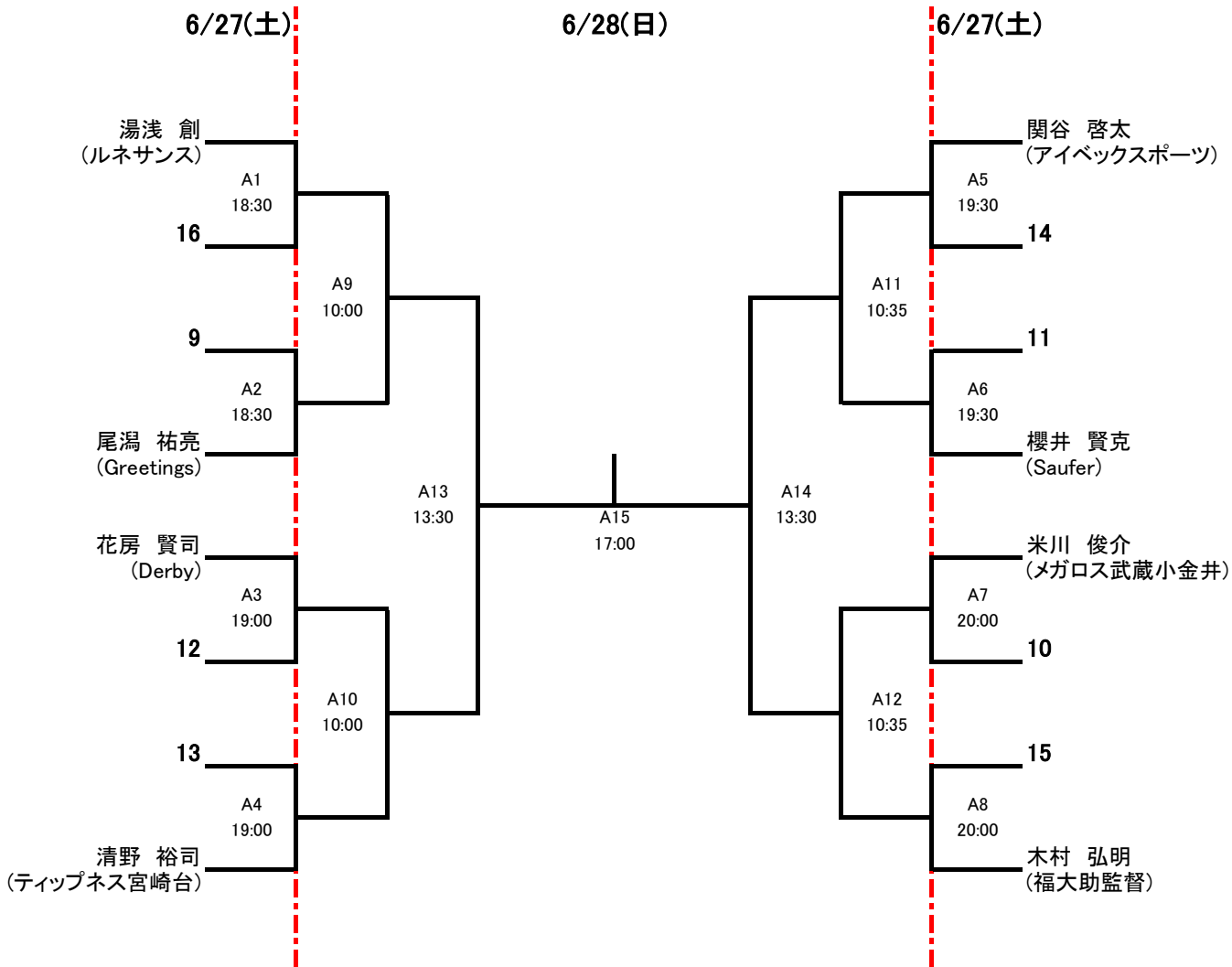

## 選手権女子本戦

2026年4月10日付ランキング使用

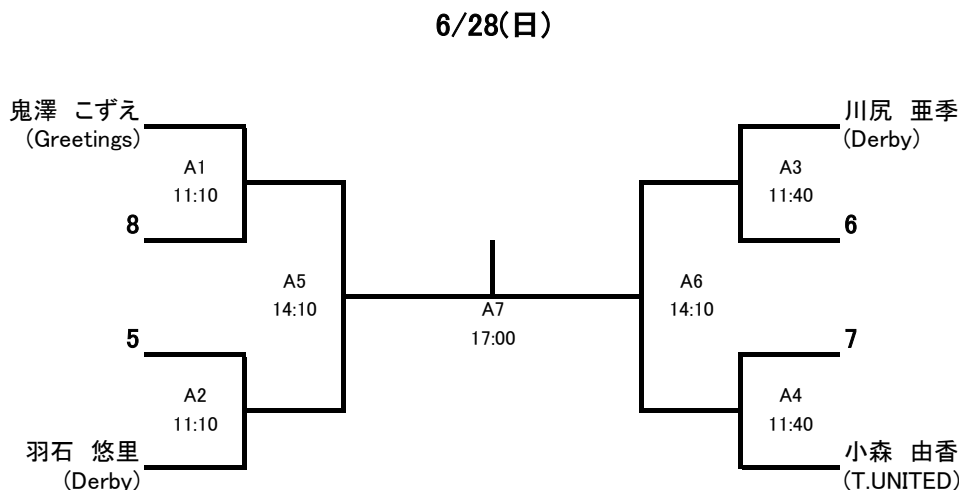





### 選手権男子 予選 (2/2)

2026年4月10日付ランキング使用

6/27(土)

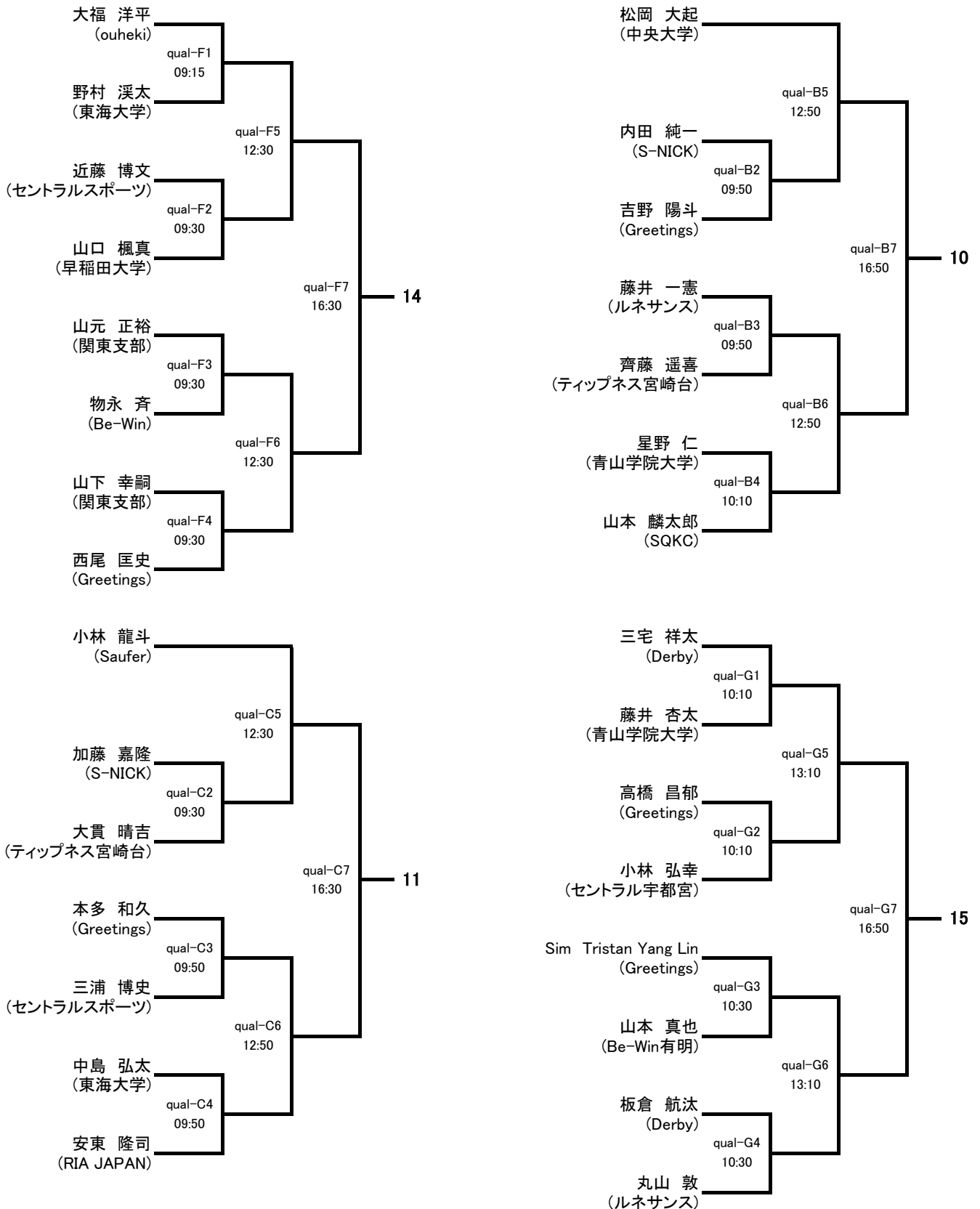



## 選手権女子 予選 (1/2)

2026年4月10日付ランキング使用

6/27(土)

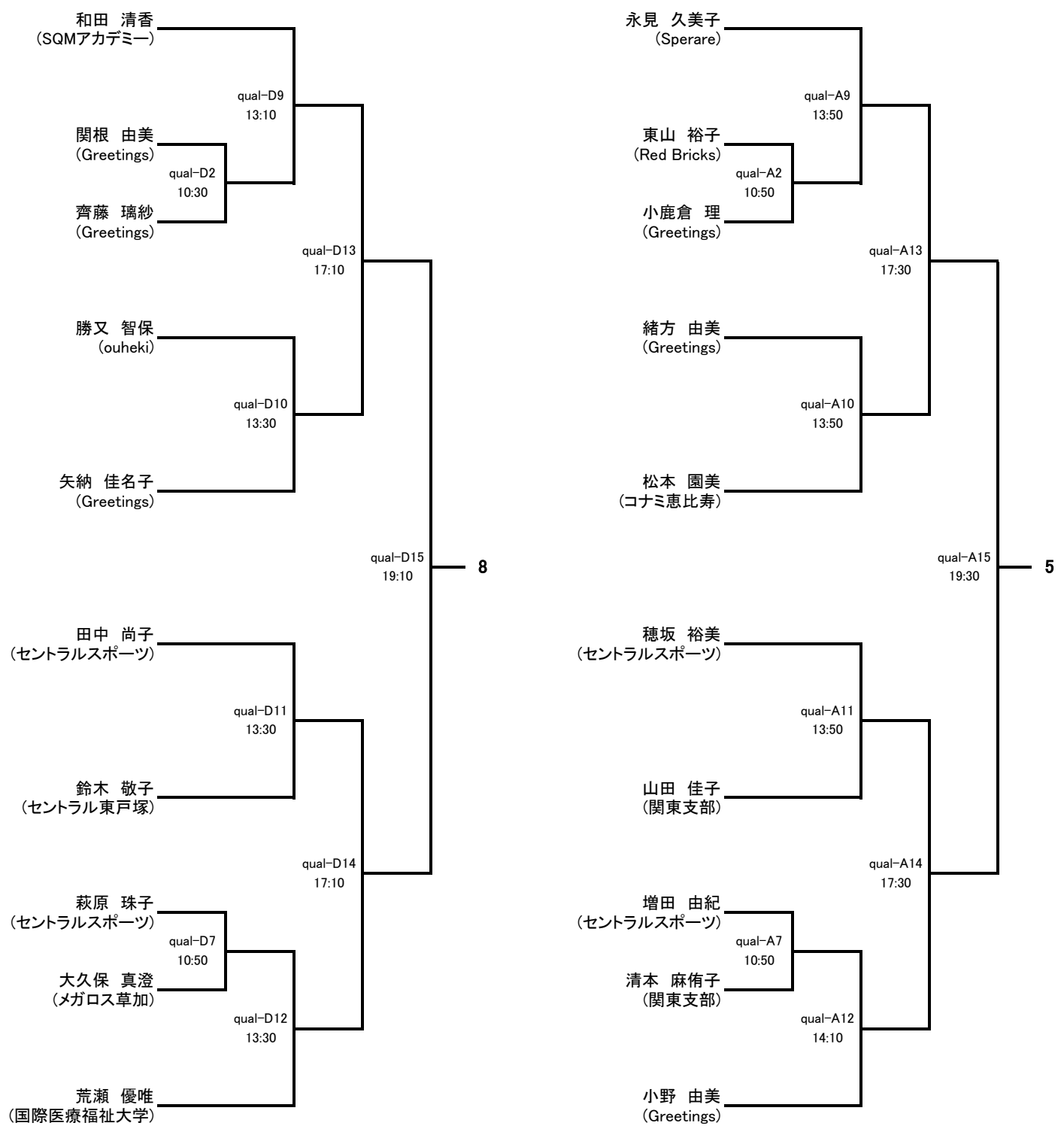



## 選手権女子 予選 (2/2)

2026年4月10日付ランキング使用

6/27(土)

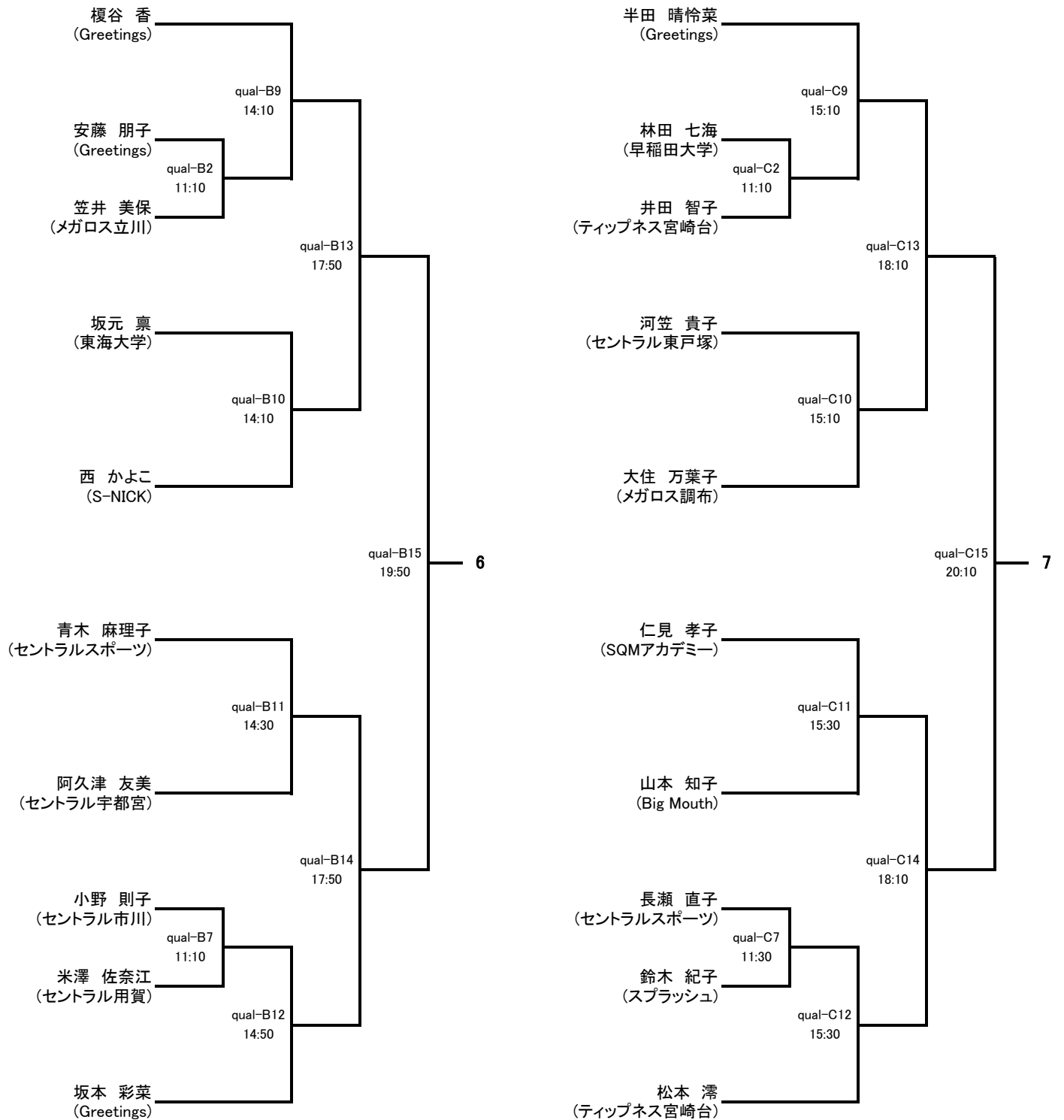



Goldフレンド男子

6/27(土)

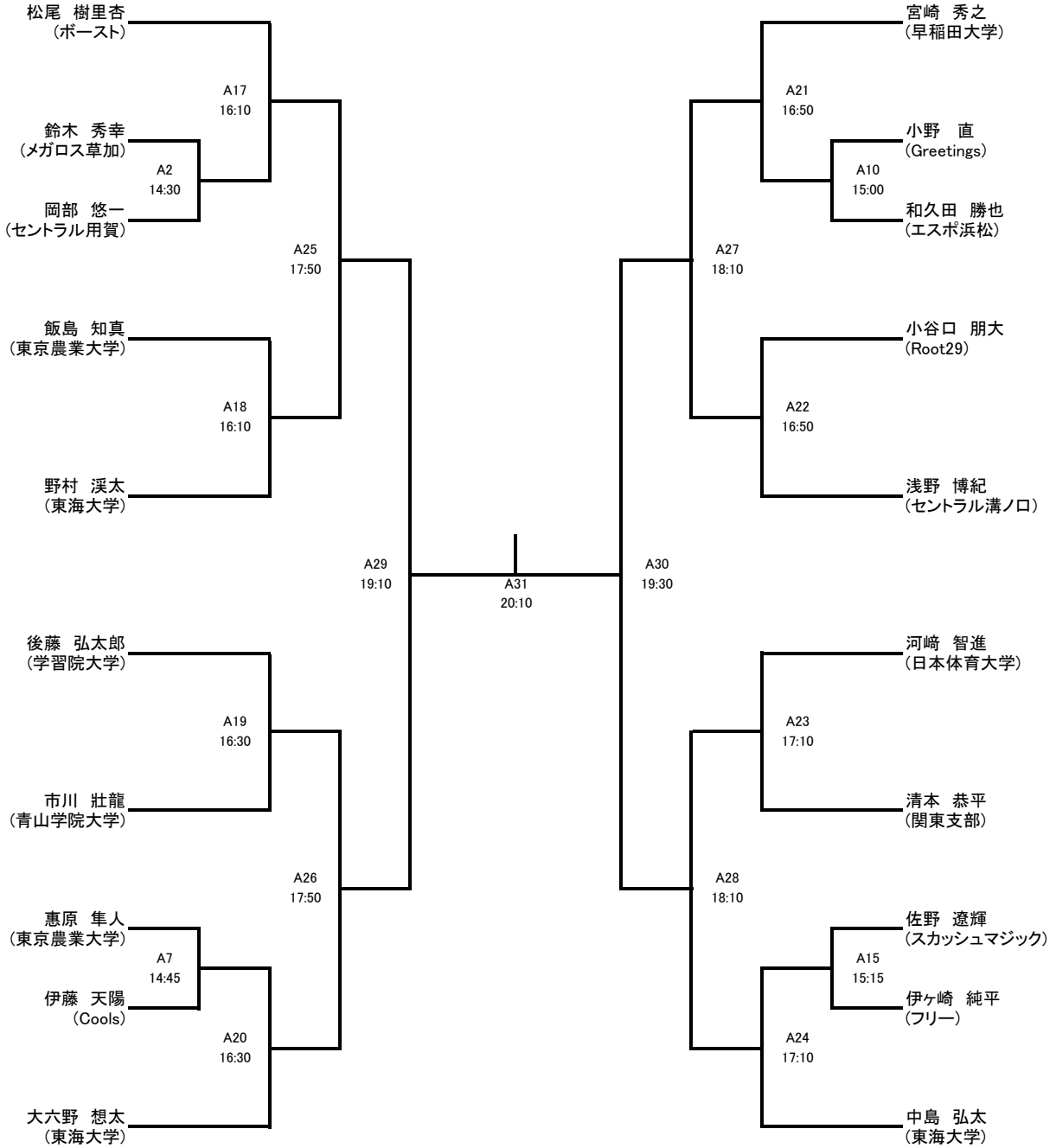

コンソレーション

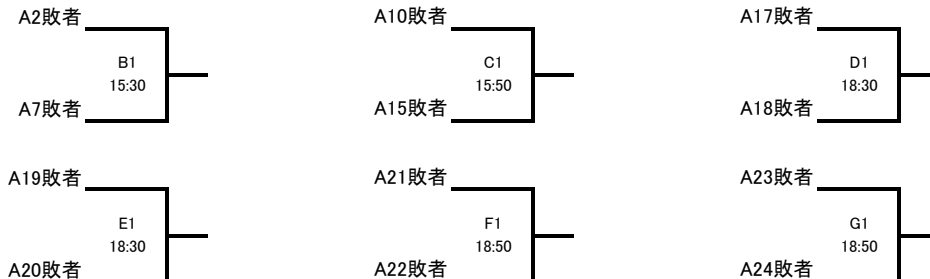



Goldフレンド女子

6/27(土)

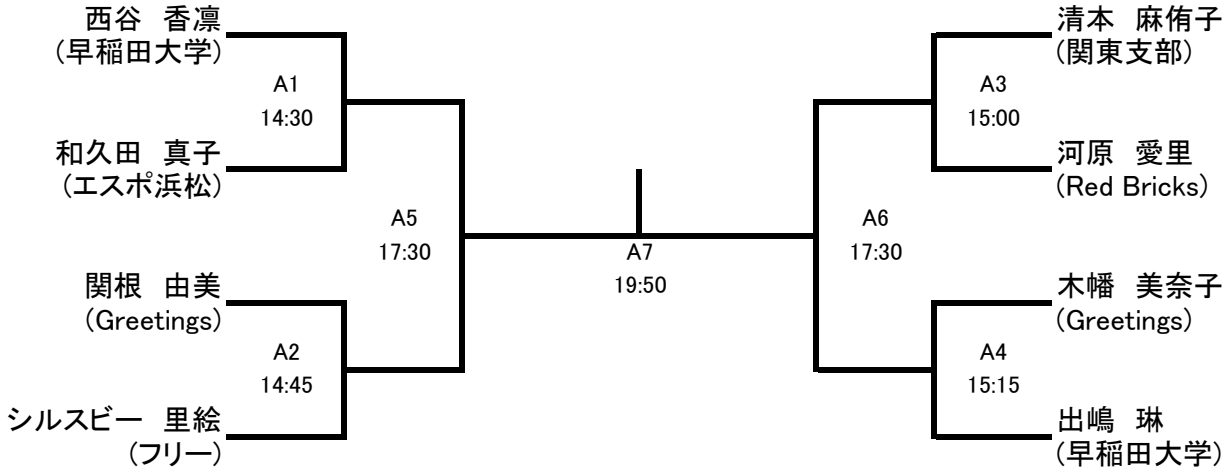

コンソレーション





### Silverフレンド男子

6/28(日)

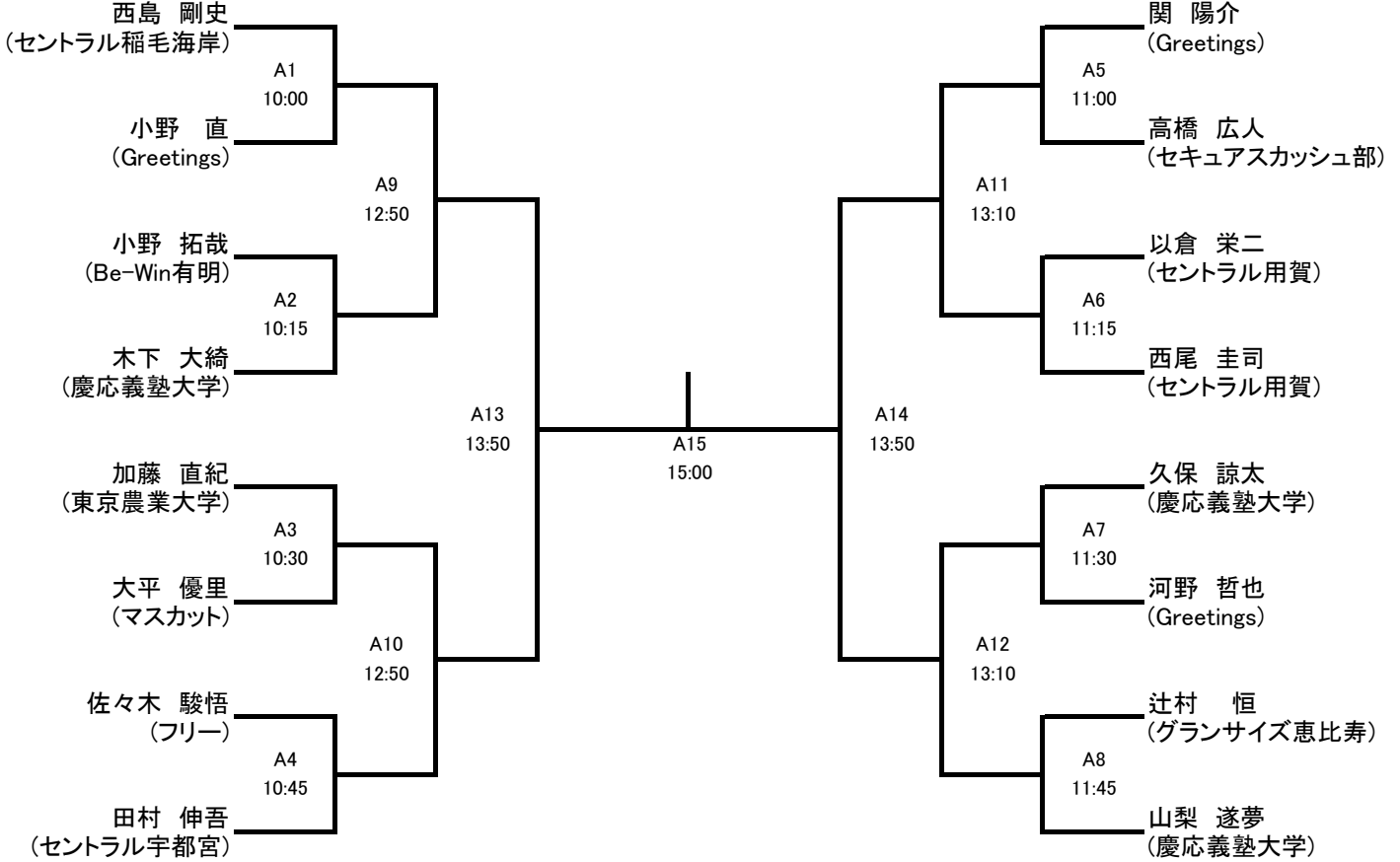

### コンソレーション

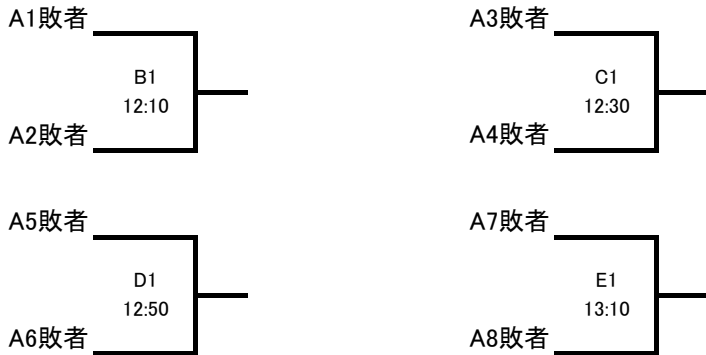



### Silverフレンド女子

6/28(日)

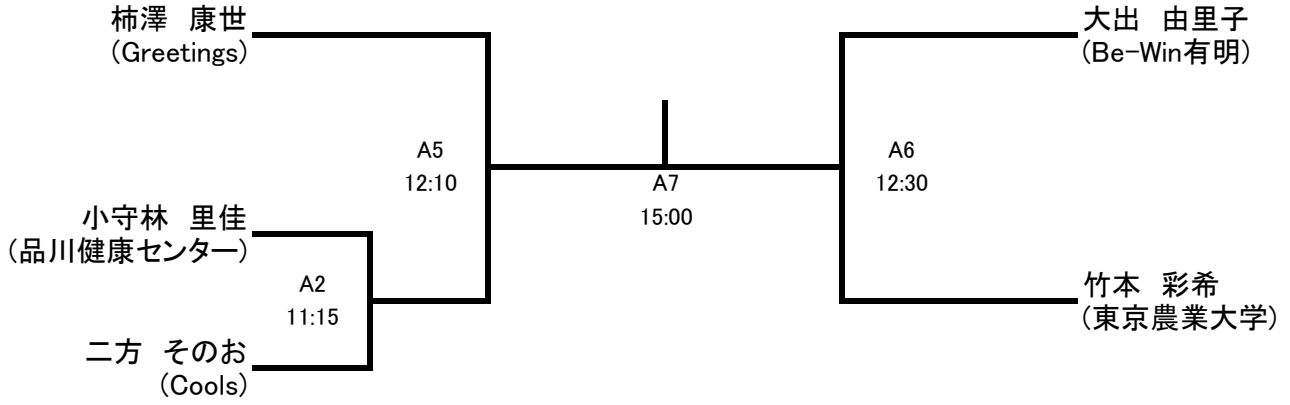

### コンソレーション

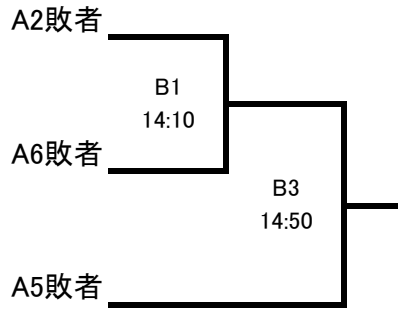



新人男子

6/28(日)

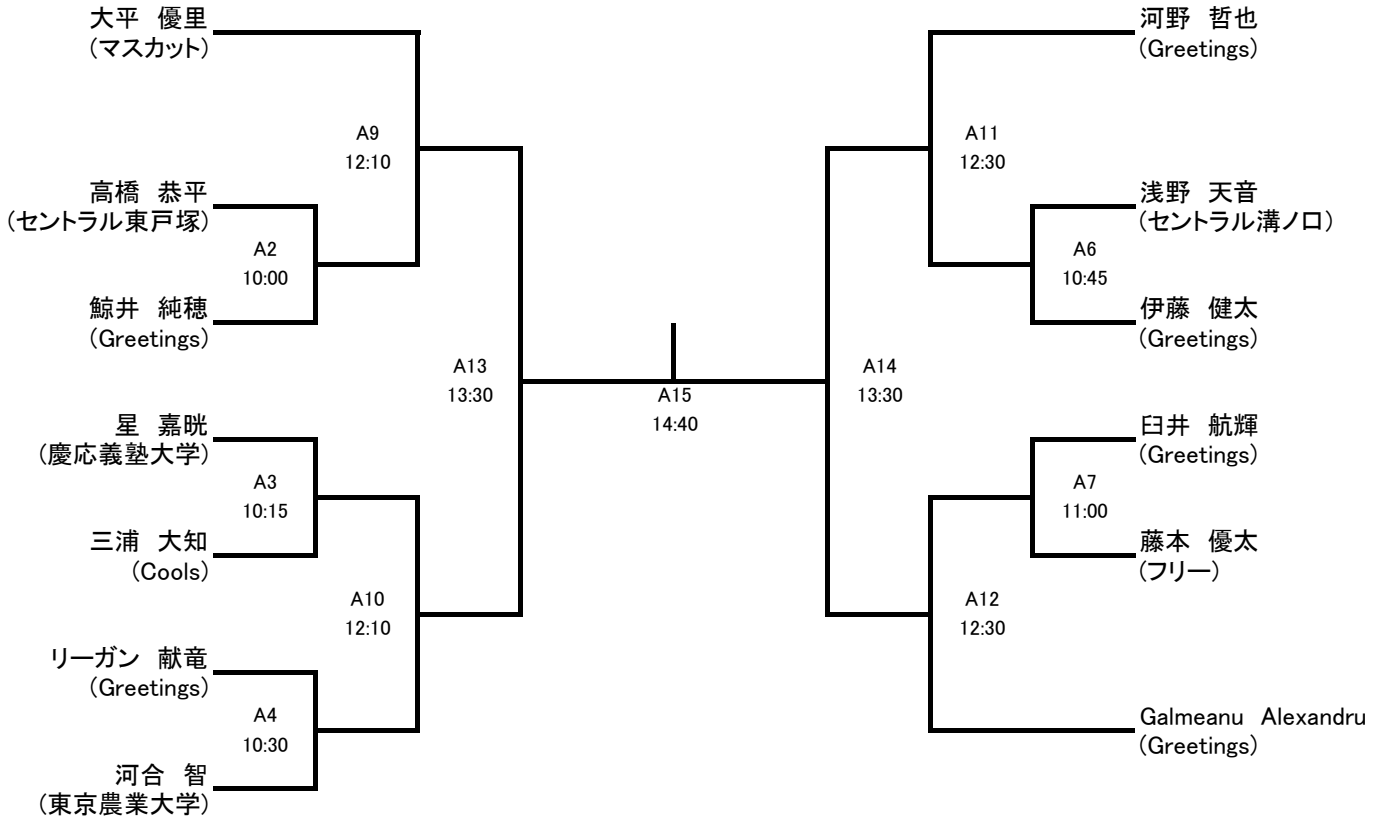

コンソレーション

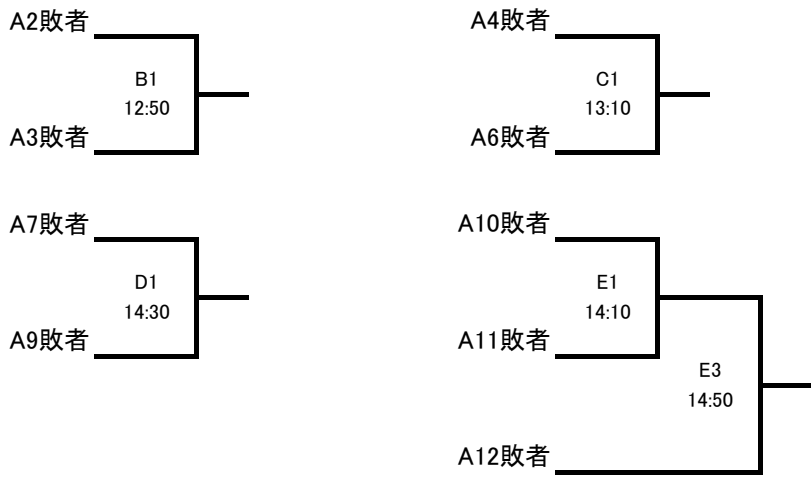



## 新人女子

6/28(日)

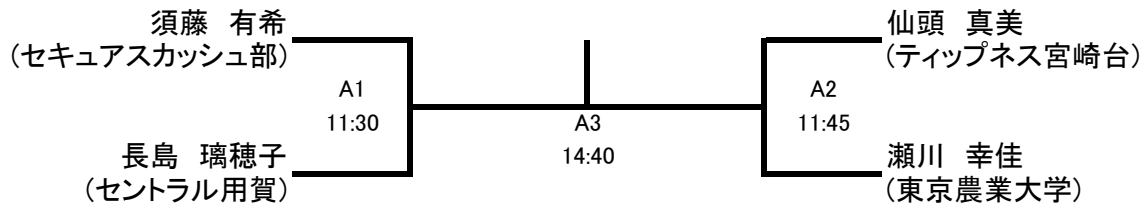

## コンソレーション

