

ELFIE GREEN Championships 2026

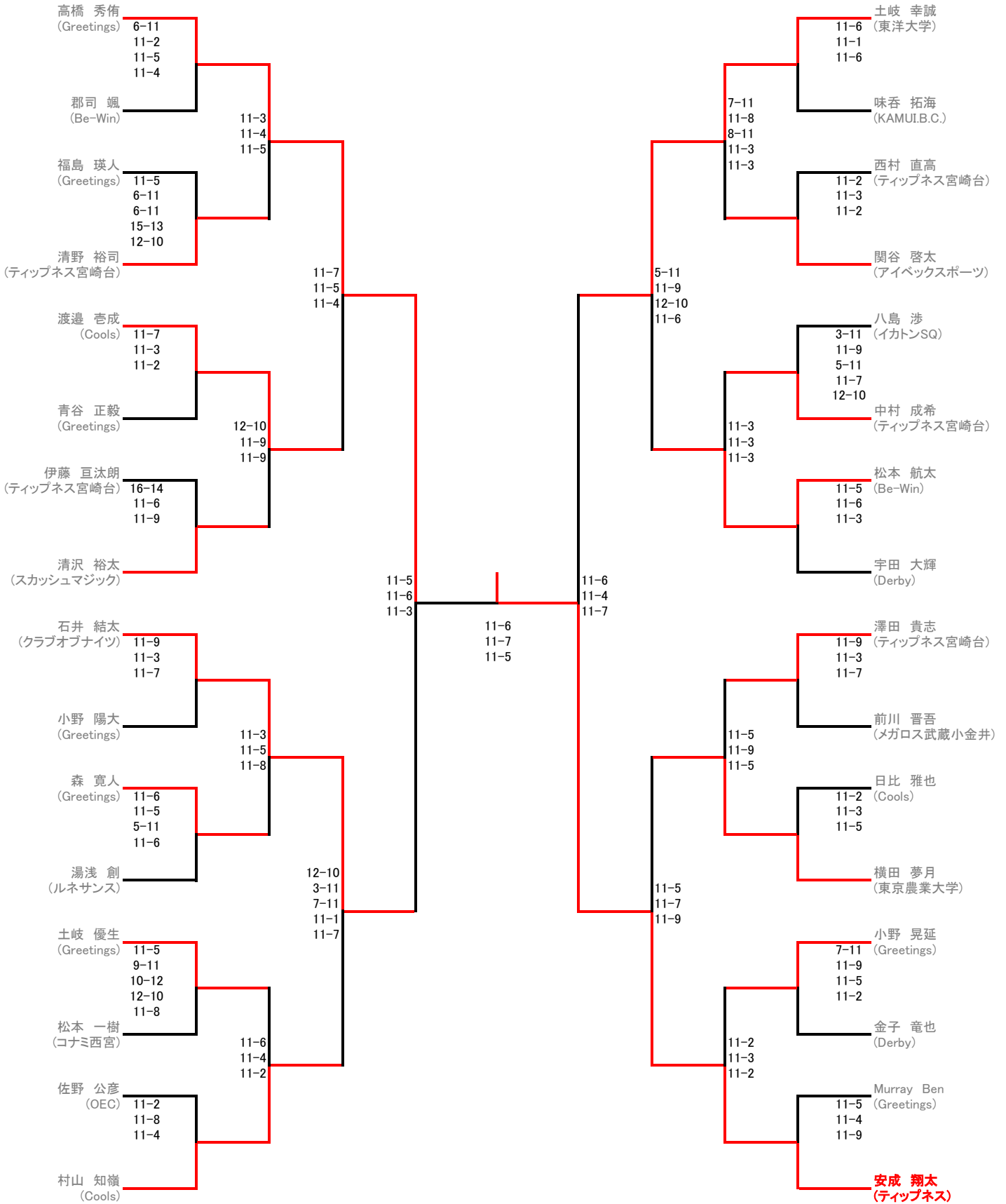

選手権男子本戦

2026年4月10日付ランキング使用



ELFIE GREEN Championships 2026



選手権女子本戦

2026年4月10日付ランキング使用

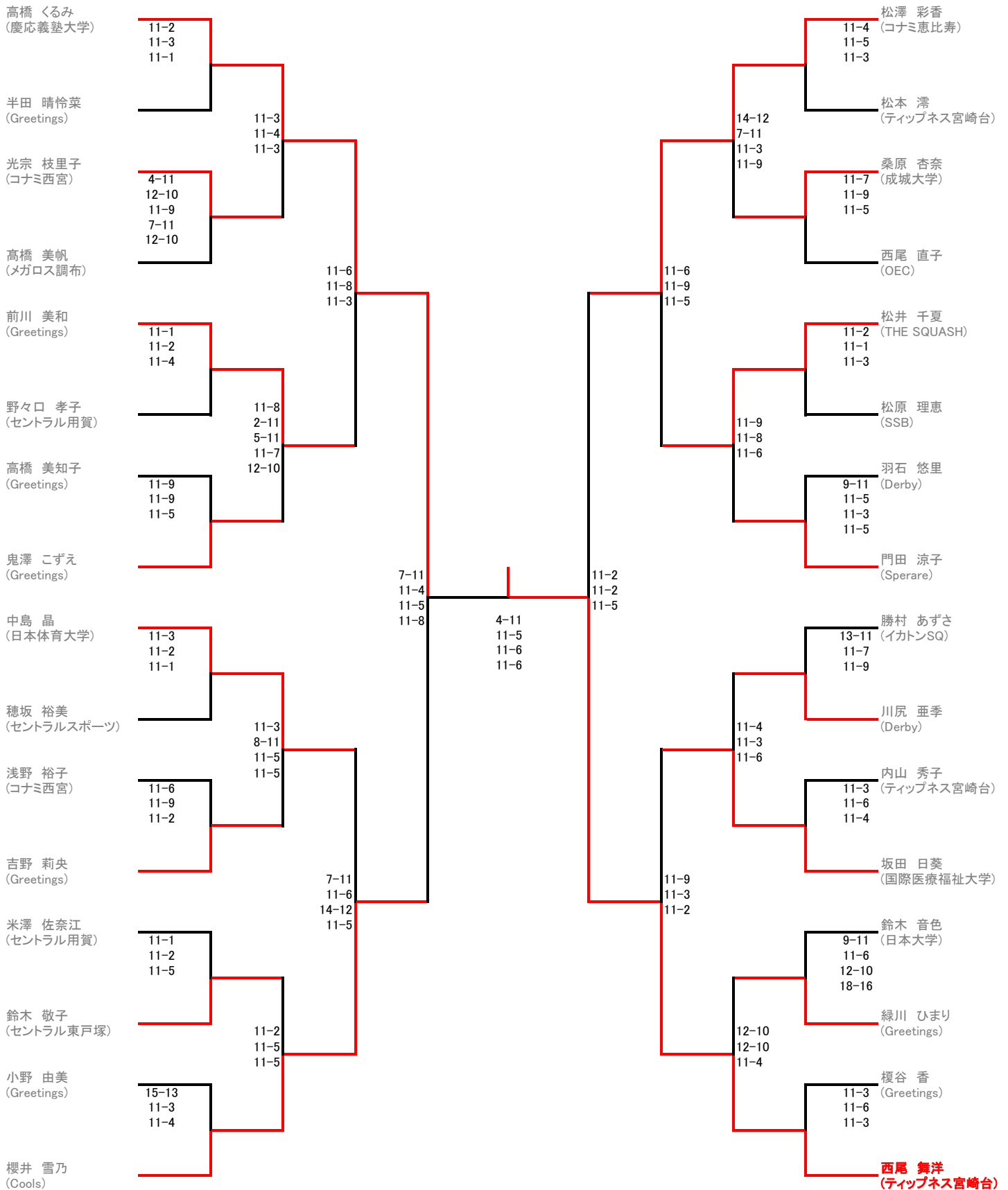

ELFIE GREEN Championships 2026



選手権男子予選 (1/3)

2026年4月10日付ランキング使用

5月2日(土)

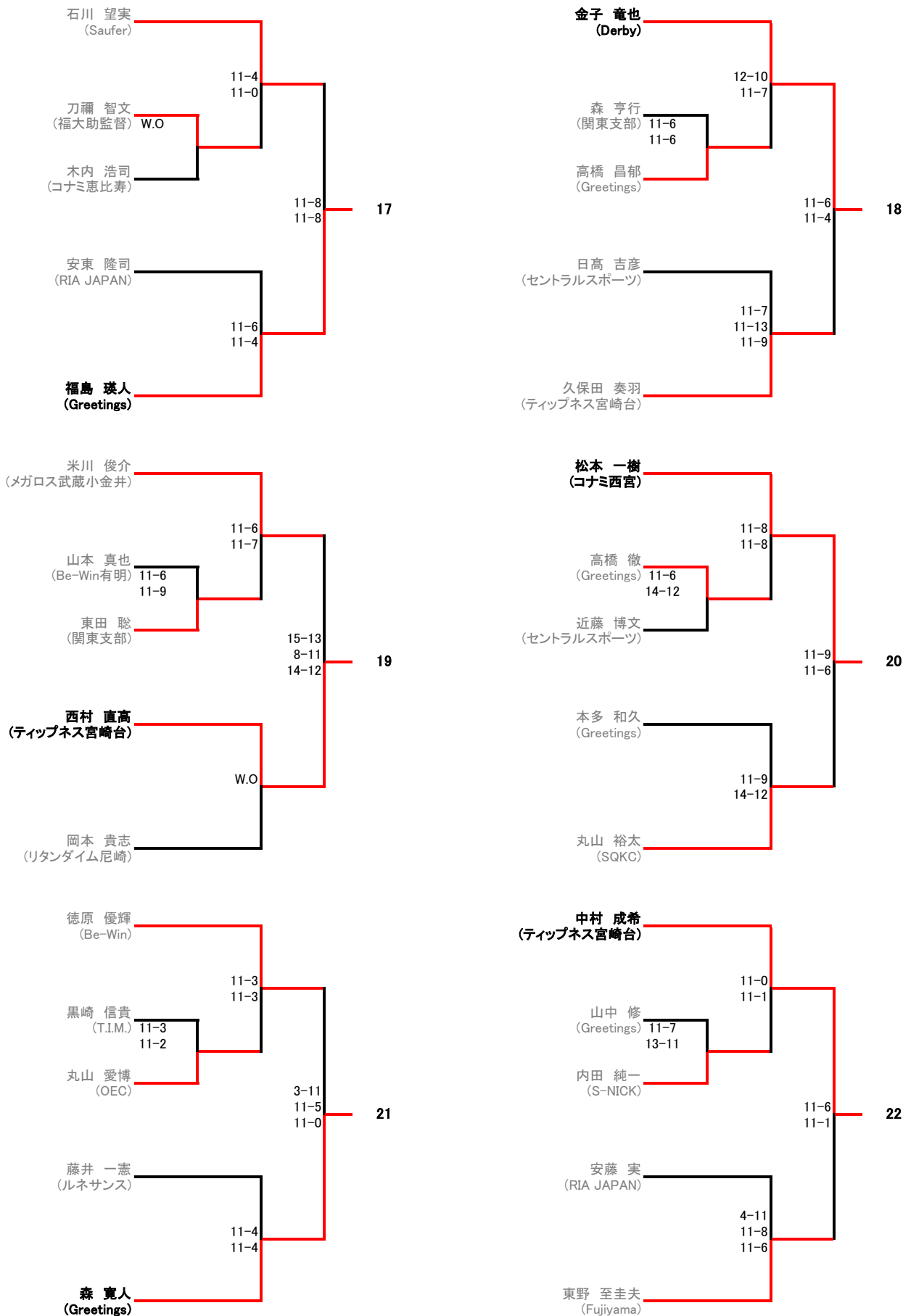

ELFIE GREEN Championships 2026



選手権男子予選 (2/3)

2026年4月10日付ランキング使用

5月2日(土)

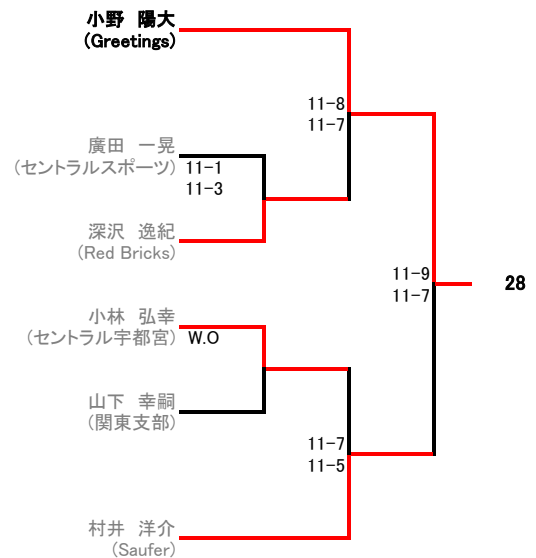
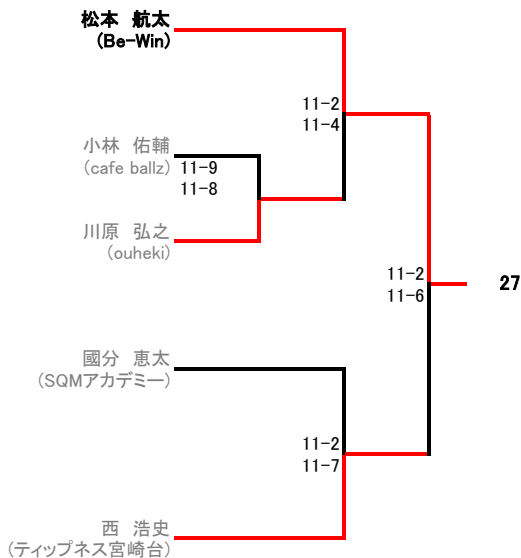
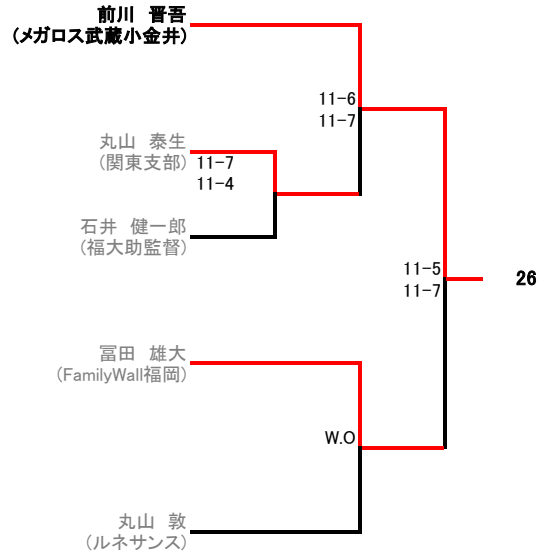
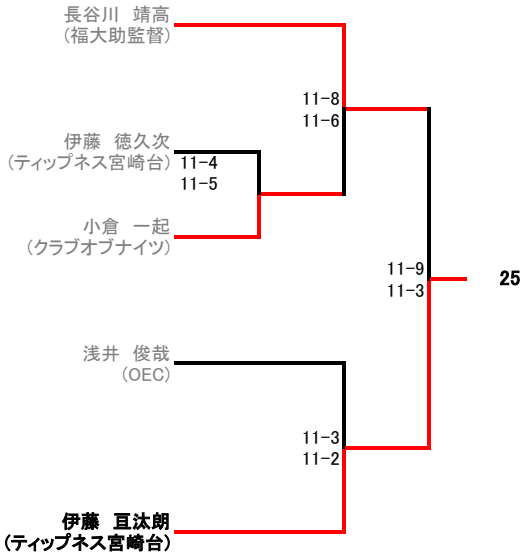
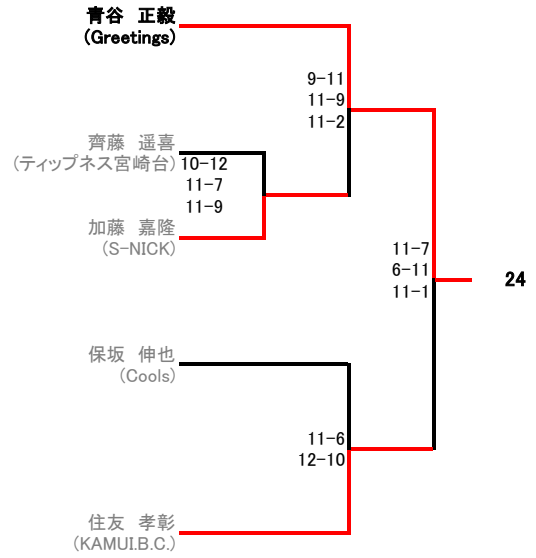
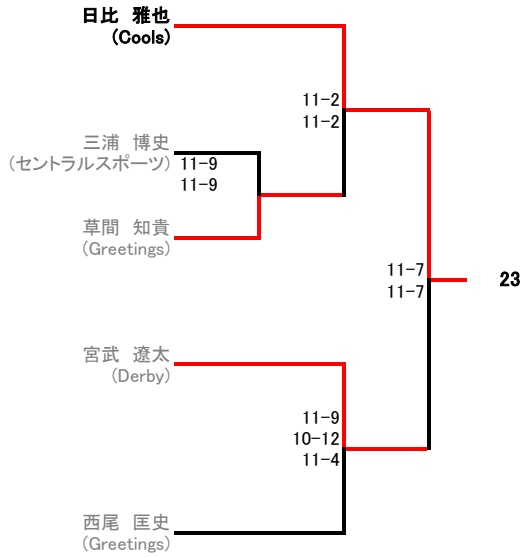

ELFIE GREEN Championships 2026



選手権男子予選 (3/3)

2026年4月10日付ランキング使用

5月2日(土)

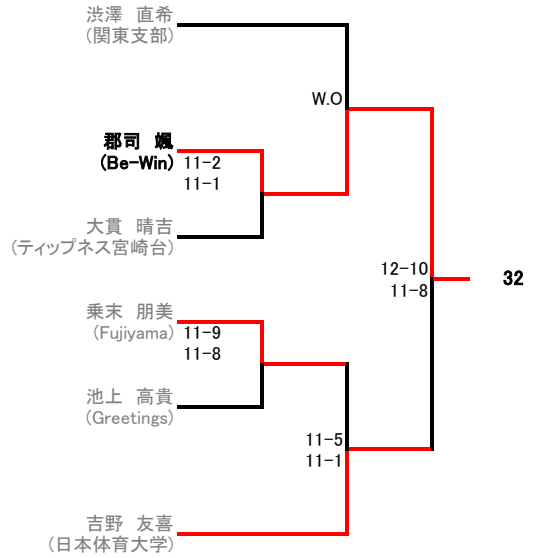
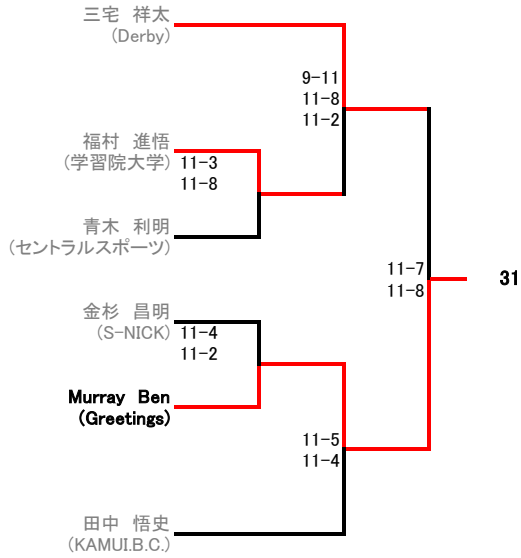
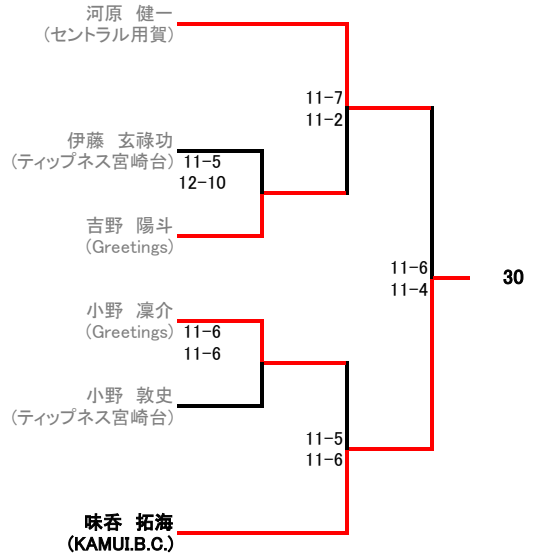
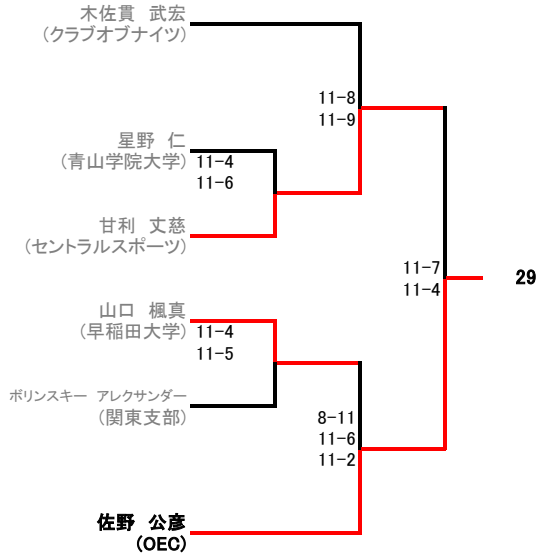

ELFIE GREEN Championships 2026



選手権女子 (1/2)

2026年4月10日付ランキング使用

5月2日(土)

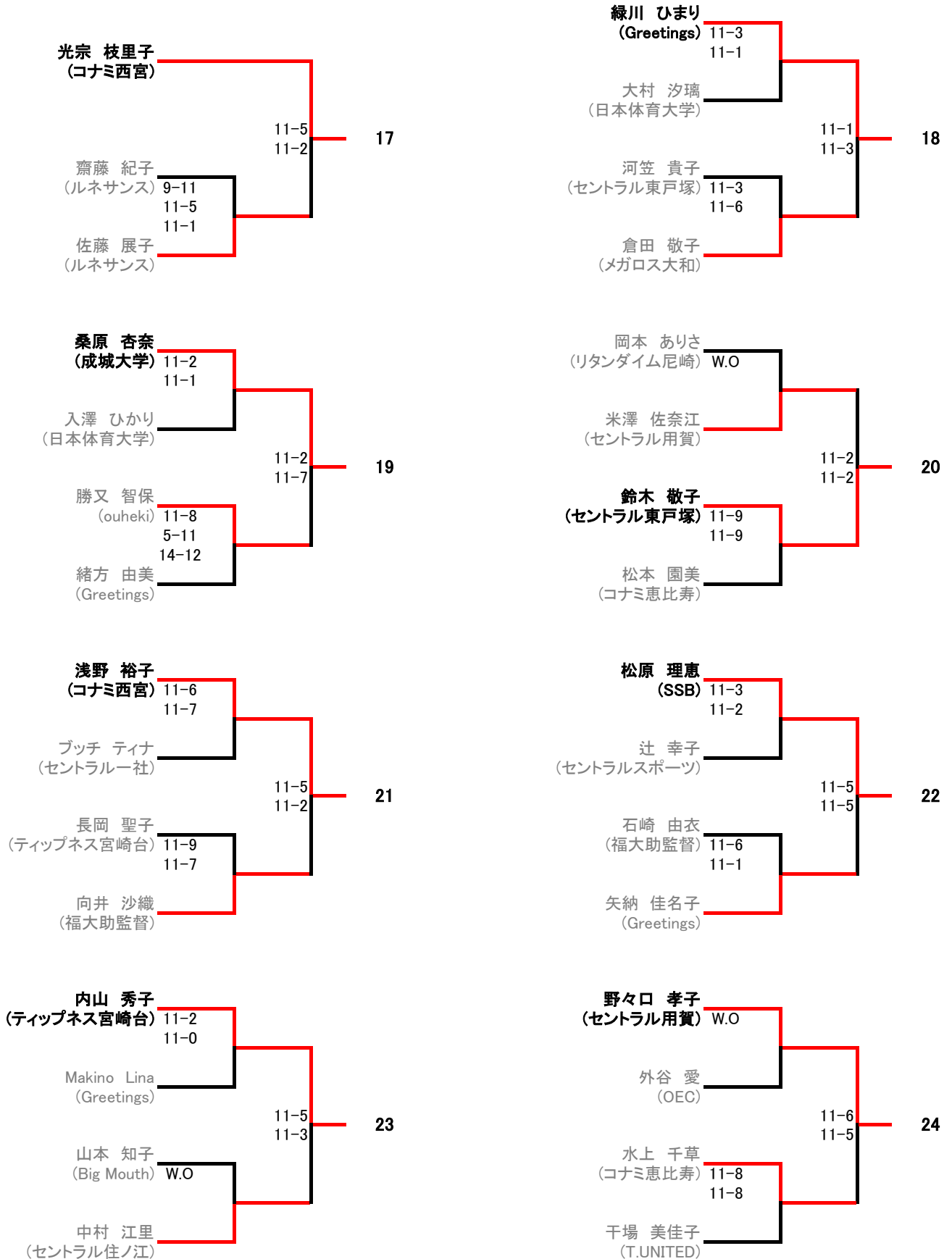

ELFIE GREEN Championships 2026



選手権女子 (2/2)

2026年4月10日付ランキング使用

5月2日(土)

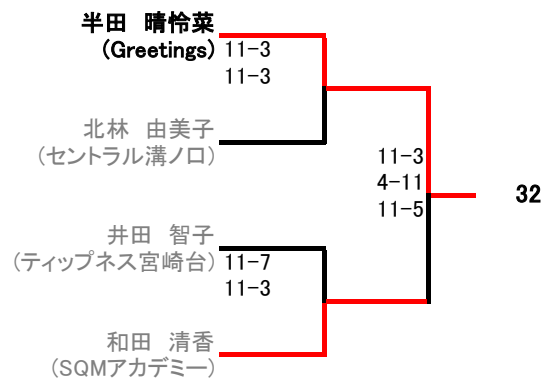
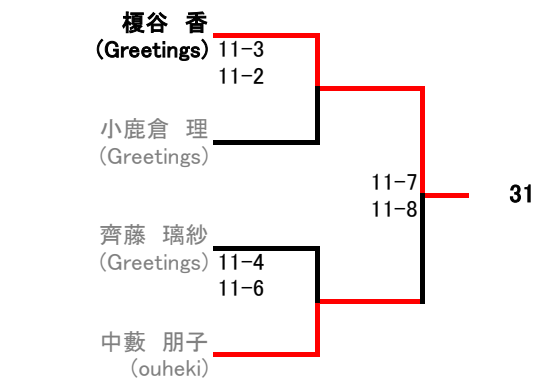
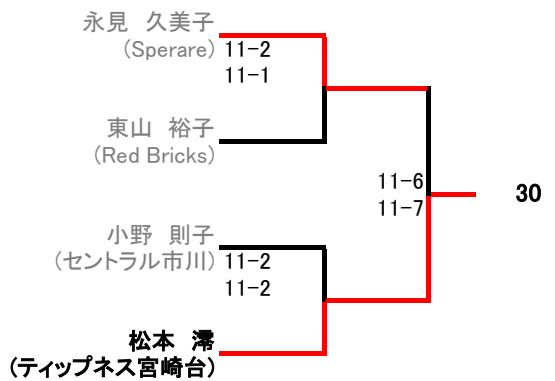
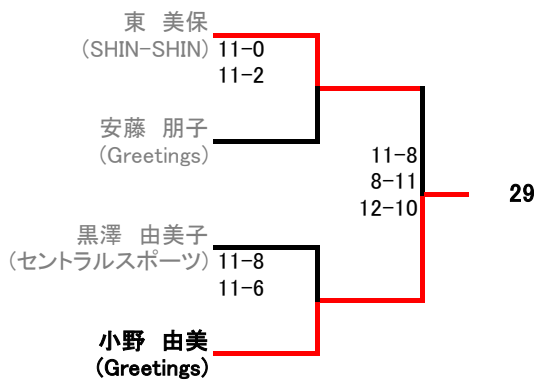
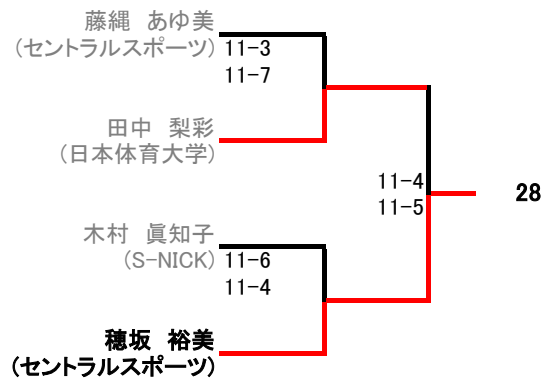
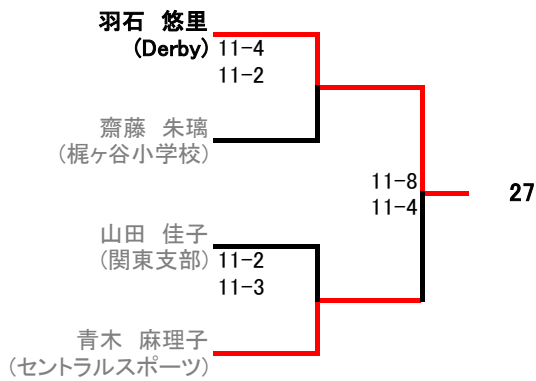
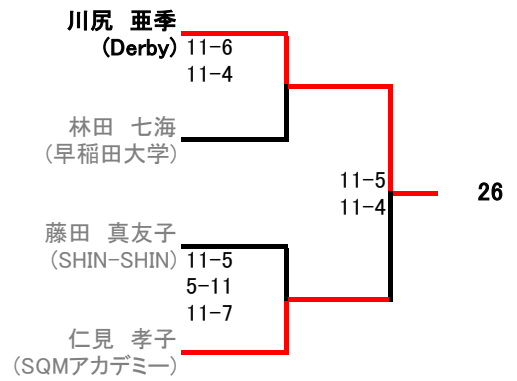
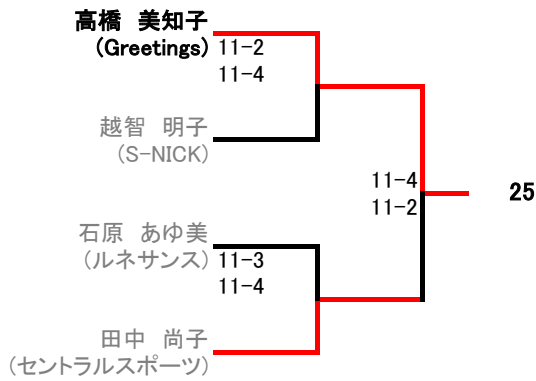

ELFIE GREEN Championships 2026



Goldフレンド男子

5月3日(日)

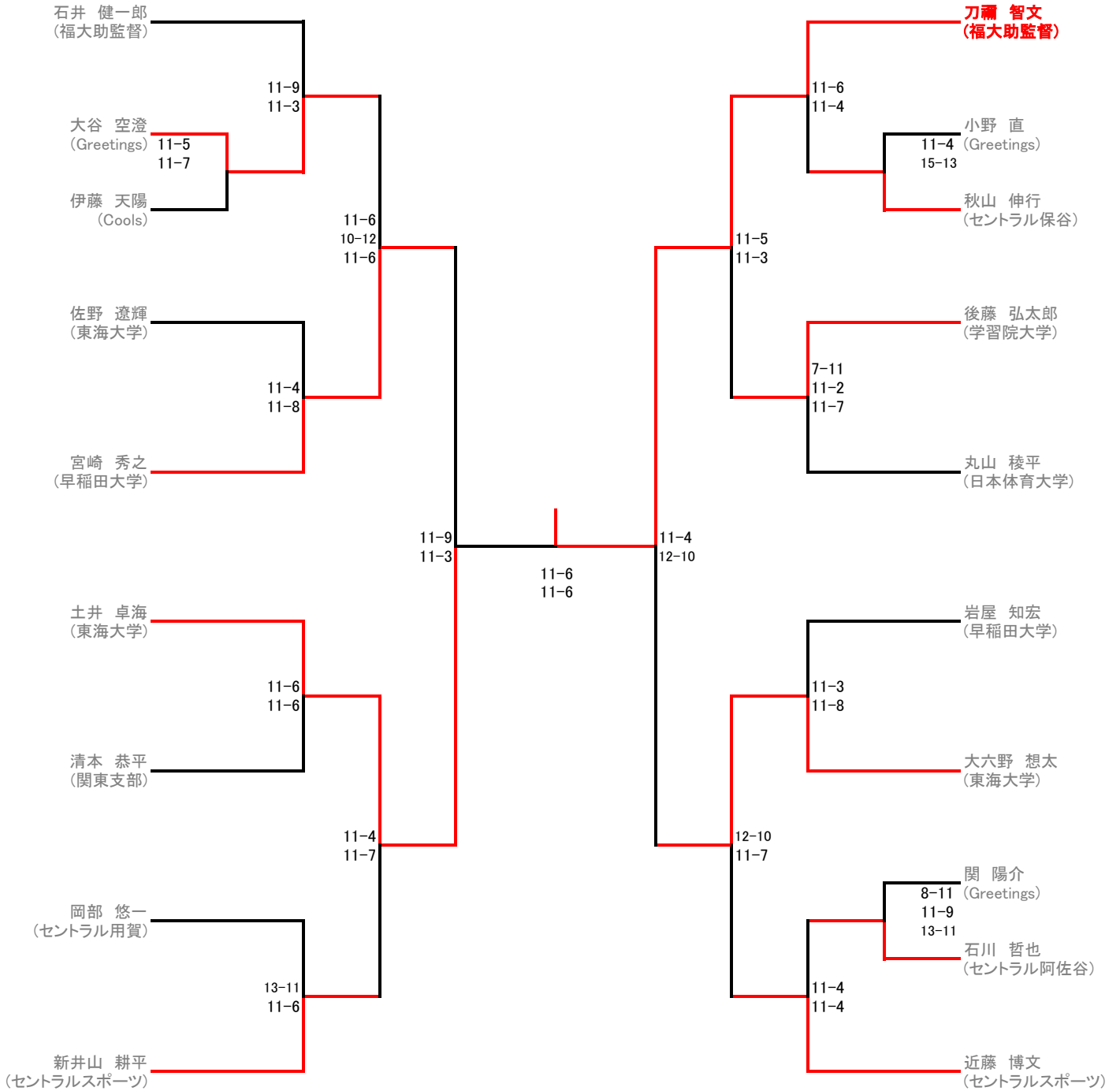

ELFIE GREEN Championships 2026



Goldフレンド女子

5月3日(日)

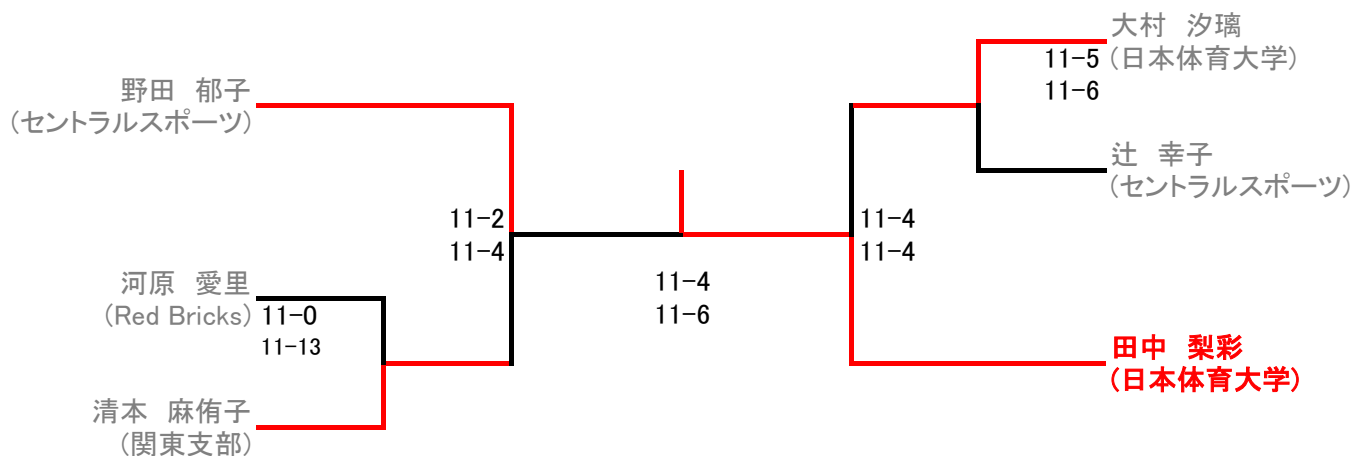

ELFIE GREEN Championships 2026



Greetings

Silverフレンド男子

5月4日(月祝)

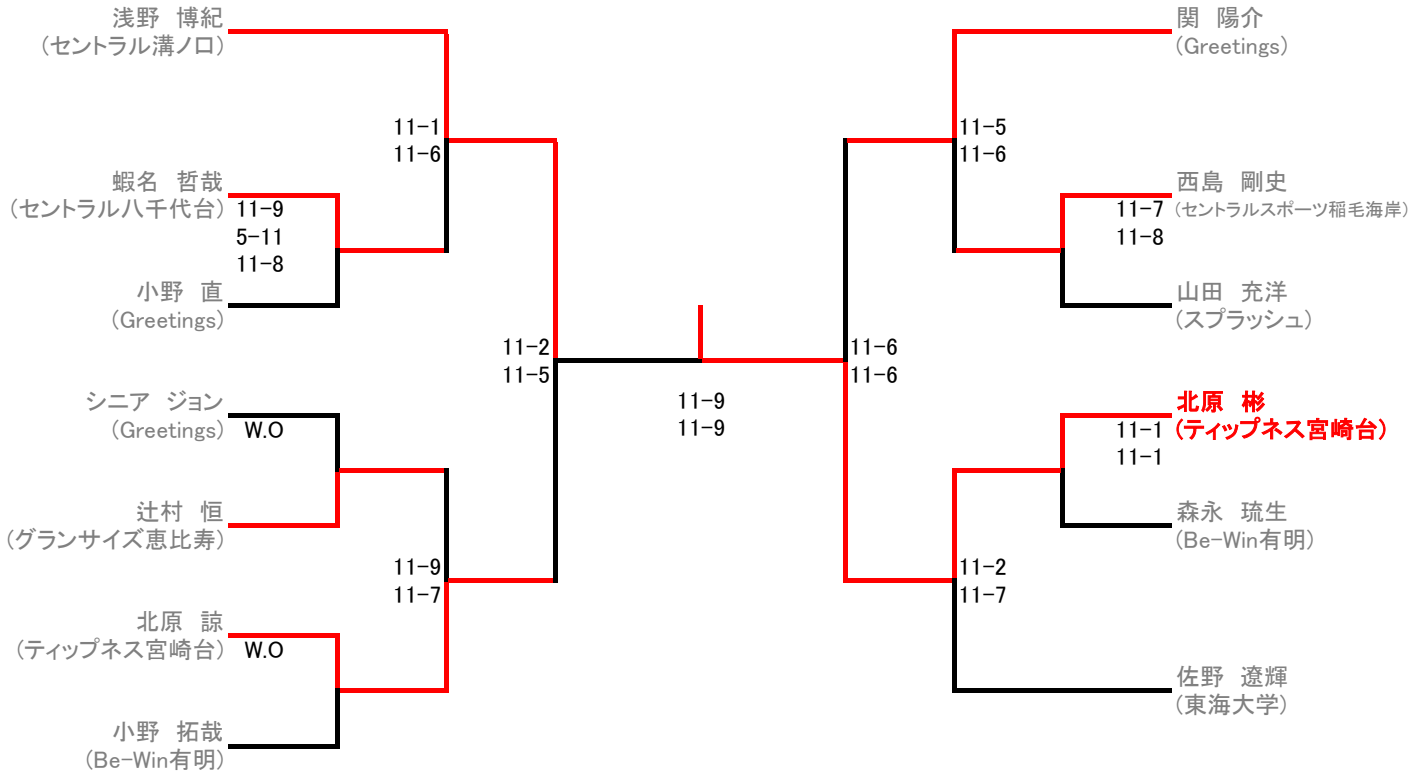

ELFIE GREEN Championships 2026



Greetings

新人男子

5月4日(月祝)

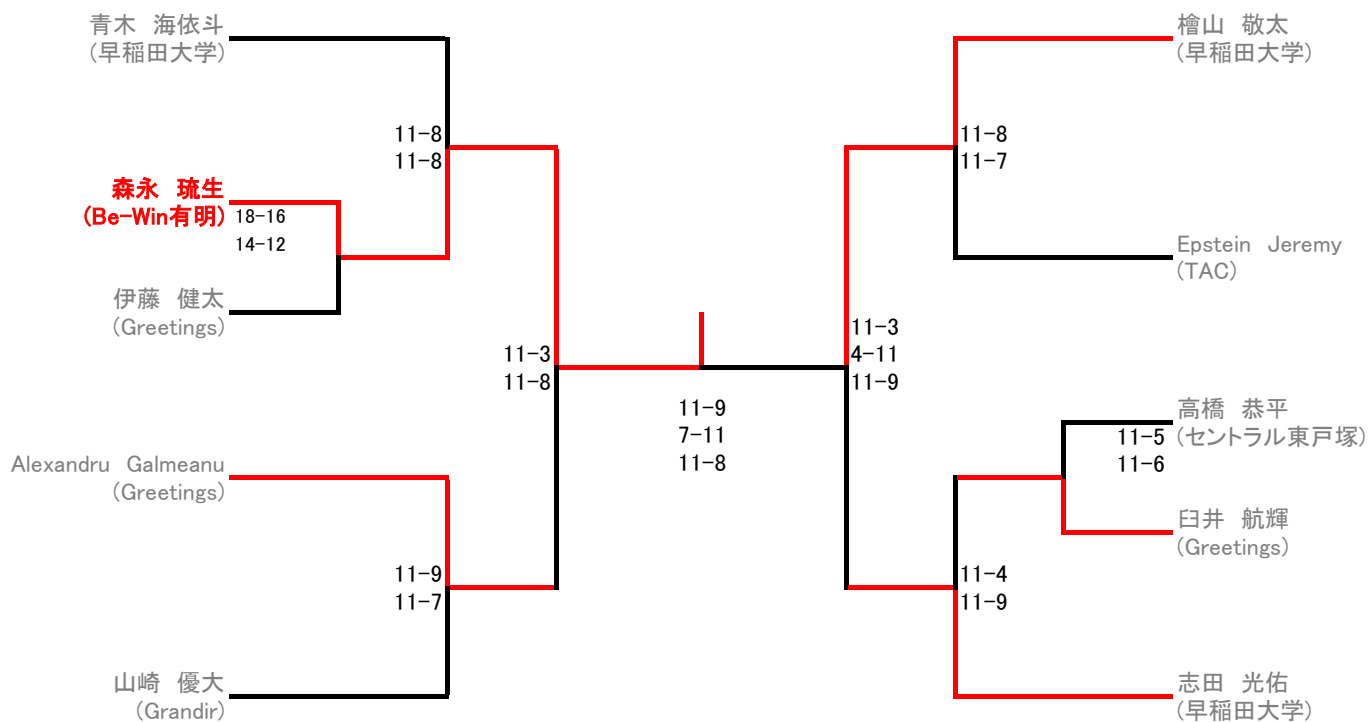

ELFIE GREEN Championships 2026



新人女子

5月4日(月祝)

	石原 恵子 (Greetings)	長島 璃穂子 (セントラル用賀)	福田 愛 (セントラル用賀)	川瀬 志おり (メガロス調布)	結果
石原 恵子 (Greetings)		× 6-11 1-11	× 8-11 9-11	× 2-11 2-11	4
長島 璃穂子 (セントラル用賀)	○ 11-6 11-1		○ 11-8 11-7	× 11-13 5-11	2
福田 愛 (セントラル用賀)	○ 11-8 11-9	× 8-11 7-11		× 2-11 9-11	3
川瀬 志おり (メガロス調布)	○ 11-2 11-2	○ 13-11 11-5	○ 11-2 11-9		1

ELFIE GREEN Championships 2026



小学6年生以下の部

5月4日(月祝)

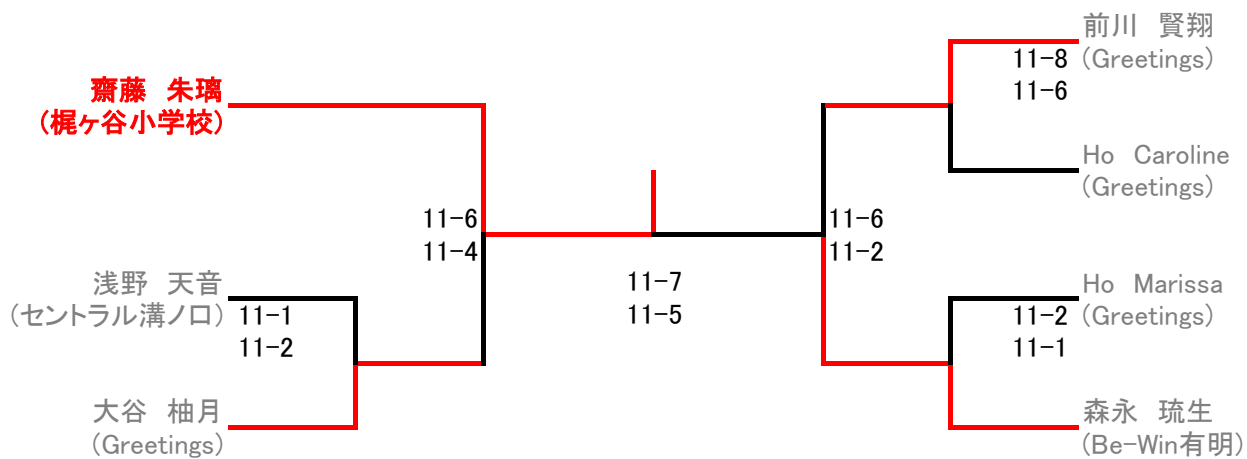

ELFIE GREEN Championships 2026



Greetings

小学4年生以下の部

5月4日(月祝)

