

# Greetings Challenge Cup

## 2026 さいたま



このたび2026年5月5日(火)～5月6日(水)の日程にて開催いたします、

「Greetings Challenge Cup 2026 in さいたま」大会のドロー及び、

大会注意事項となります。ご確認の上、ご来場ください。

### 【重要:種目併合のお知らせとお詫び】

今大会のエントリー状況を鑑み、募集要項の規定に基づき「Silverフレンド女子」と「新人女子」を併合し、「Silverフレンド女子&新人女子」として開催することとなりました。

各種目での開催を楽しみにお待ちいただいていた皆様には、ご希望に沿えず誠に恐縮ではございますが、より多くの対戦機会を確保するための判断として、何卒ご理解を賜りますようお願い申し上げます。

「お問い合わせ」と「棄権の連絡」のメールアドレスを誤ってご使用になるケースが多数確認されております。これにより、緊急性の高い「棄権の連絡」が他の問い合わせメールに埋もれてしまい、確認や対応に遅れが生じる可能性がございます。

つきましては、お手数をおかけいたしますが、円滑な運営のため、メールを送信される際は、以下の通り、目的に応じた専用のアドレスへご送信いただきますよう、改めてお願い申し上げます。

「お問い合わせ」[greetings.gcc.office@gmail.com](mailto:greetings.gcc.office@gmail.com)

「棄権の連絡」[greetings.gcc.def@gmail.com](mailto:greetings.gcc.def@gmail.com)

また、件名には必ず大会名「Greetings Challenge Cup 2026 in さいたま」と記載し、本文には出場種別・氏名・所属は忘れずに記載してください。

## 大会注意事項

- ・ **観戦者は施設内では施設のルールを守って行動してください。**
- ・ 本大会のルールはJSAのルールに則って行ないます。選手権本戦はPAR 11 ベストオブ5ゲームズ、選手権予選及びその他のクラスではPAR 11 ベストオブ3ゲームズにて行います。
- ・ 3位決定戦は行いません。ベストオブ3ゲームズではノックアップを左右合計3分、ベストオブ5ゲームズでは左右合計4分とします。
- ・ **選手権に出場する選手は服装規定を厳守してください。**  
**違反があった場合は大会審判委員長の判断により、失格となる場合があります。**
- ・ 19歳未満のジュニア選手は選手権以外のカテゴリでもWSF公認アイガードの着用が義務付けられています。アイガードに関する一時的なルールが発表されていますのでご確認ください。(https://squash.or.jp/news/18927/)
- ・ 会場に居ても試合予定時刻を5分経過して試合の出来る状態で、コートに入らない場合は棄権とみなします。また進行上、時刻が変更になる場合もありますので会場の進行表に常に注意ください。
- ・ 原則として勝者レフリー、敗者マーカークとしますので試合後、両者は次の試合のレフリー、マーカークは責任を持って行ってください。
- ・ 試合中を含む会場内での事故や怪我につきましては、主催者・施設側では一切の責任を負いかねます。皆様ご自身の責任において安全管理にご留意いただきご参加ください。  
なお、万が一の事故が発生した場合には、応急処置(ファーストエイド)のみの対応となりますことをご了承ください。

# Greetings Challenge Cup

## 2026 さいたま



### 棄権について

※【重要】選手権本戦シード選手は、棄権理由をJSA競技委員会へ報告する必要があります。  
棄権の際は、必ずその理由をあわせてご連絡ください。

大会前日までは棄権連絡用のメールアドレスに連絡をお願いします。

GCC大会事務局(棄権連絡用) [greetings.gcc.def@gmail.com](mailto:greetings.gcc.def@gmail.com)

※Greetings Squash Saitama及び、Greetings Squash Yokohamaでは電話での連絡に対応していません。

**必ずエントリー時に登録したアドレスからご連絡ください。**

第三者によるなりすまし防止のため、登録外のアドレスからのご連絡は受理いたしかねます。  
その際、件名には必ず大会名「Greetings Challenge Cup 2026 in さいたま」、  
本文には出場種別・氏名・所属は忘れずに記載してください。

大会期間中は下記電話番号に連絡をお願いします。

Greetings Squash Saitama 048-669-8700

※Greetings Squash Yokohamaでは電話での問い合わせに対応していません。

### 会場利用上の注意

会場利用上のルールに違反した参加者には罰則規定があります。

- ・施設内では施設のルールを守って行動してください。
- ・試合を撮影する際には、両選手に必ず利用目的を説明した上で同意を貰ってください。
- ・撮影した写真や動画は個人情報が含まれますので、  
ホームページ・ブログ・SNS・動画投稿サイト等上げる際には取り扱いに十分ご注意ください。
- ・館内のコンセントの使用は禁止とさせていただきます。(携帯電話の充電を含む)
- ・館内での飲食は指定された所以外は禁止されていますのでご協力お願いいたします。
- ・その他は当日の大会スタッフの指示に従って、  
施設内の利用をしていただきますようお願い申し上げます。

# Greetings Challenge Cup

## 2026 さいたま



### 選手権男子本戦

2026年4月10日付ランキング使用

5月6日(水祝)

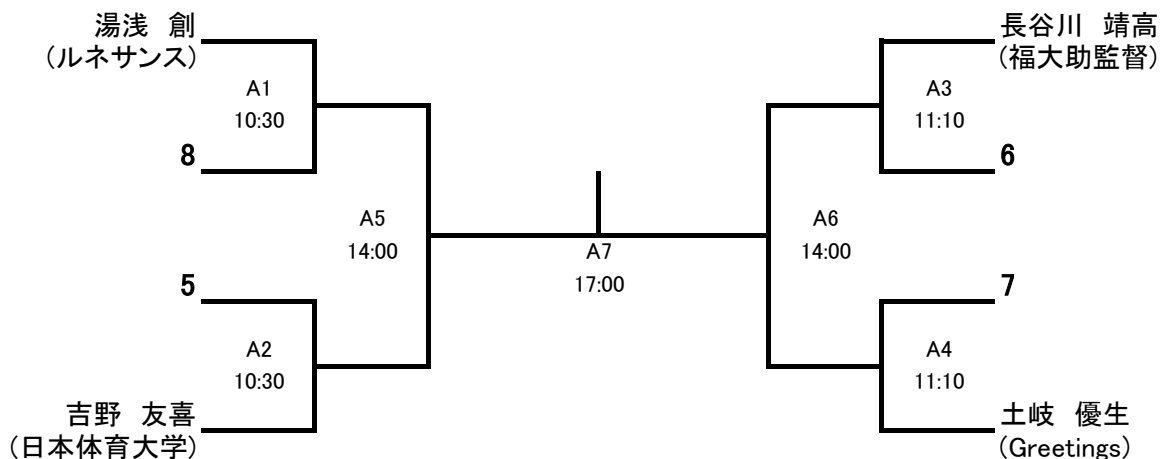

### 選手権女子本戦

2026年4月10日付ランキング使用

5月6日(水祝)

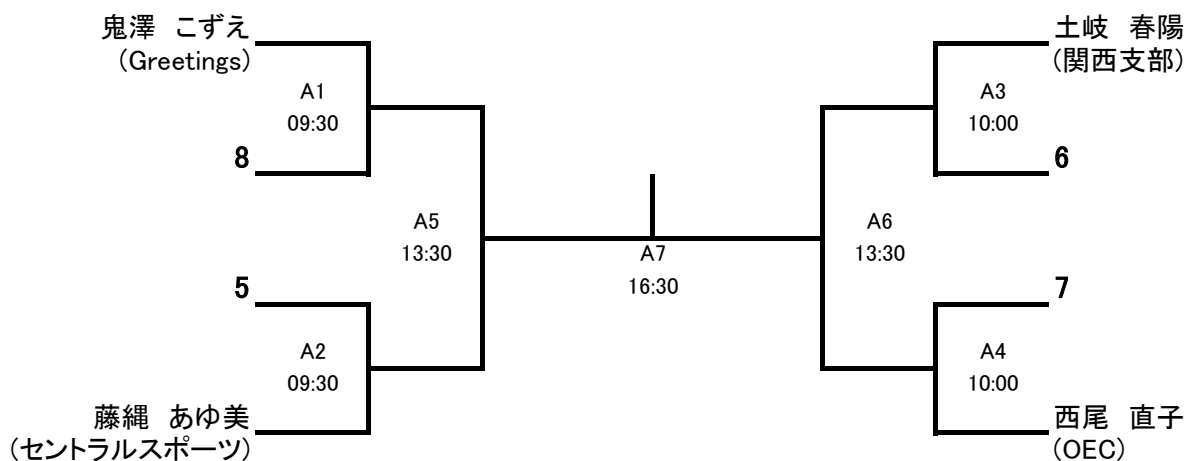

# Greetings Challenge Cup

## 2026 さいたま



### 選手権男子 予選 (1/2)

2026年4月10日付ランキング使用

5月5日(火祝)

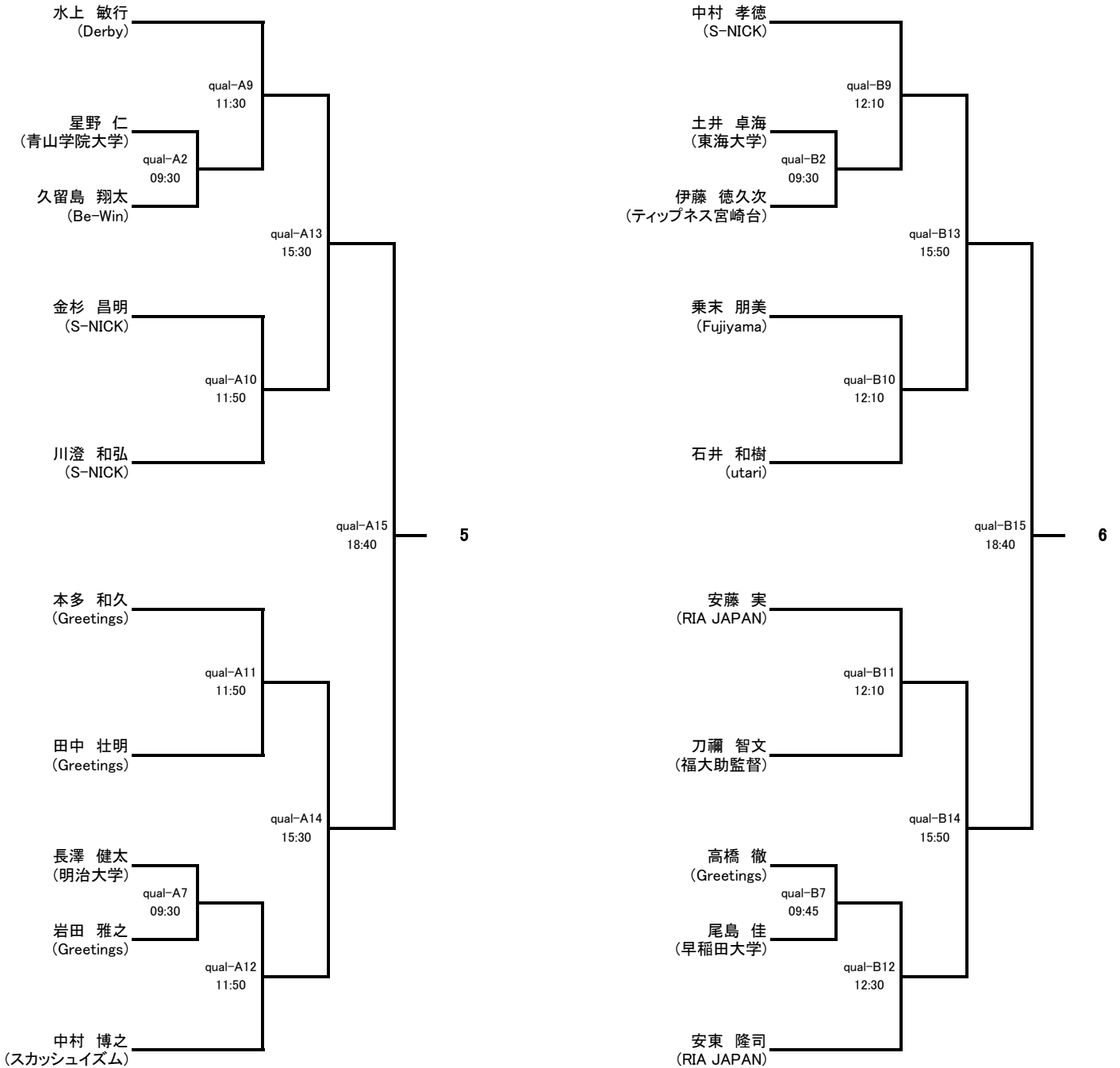

# Greetings Challenge Cup

## 2026 さいたま



### 選手権男子 予選 (2/2)

2026年4月10日付ランキング使用

5月5日(火祝)

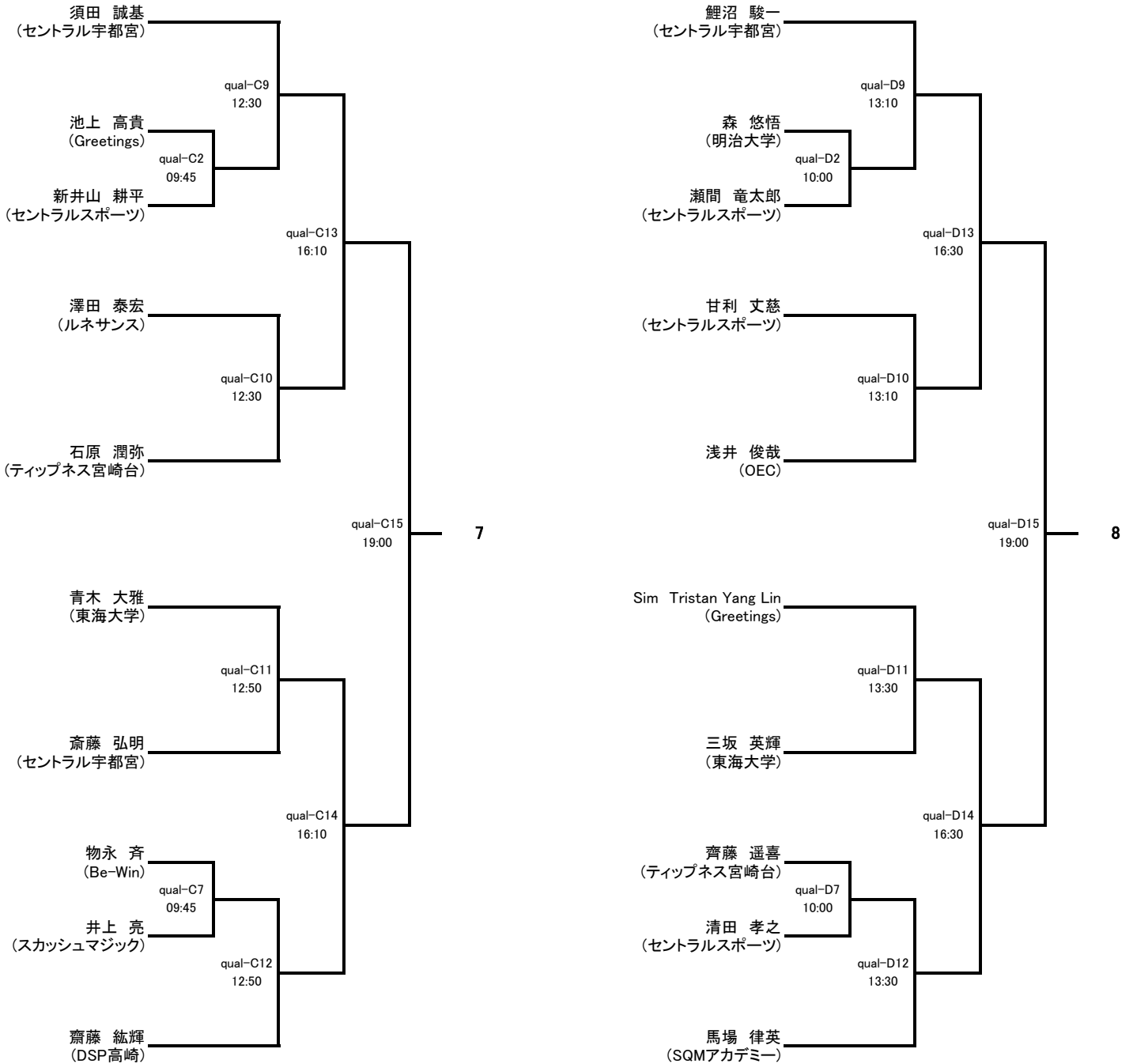

# Greetings Challenge Cup

## 2026 さいたま



### 選手権女子 予選

2026年4月10日付ランキング使用

5月5日(火祝)

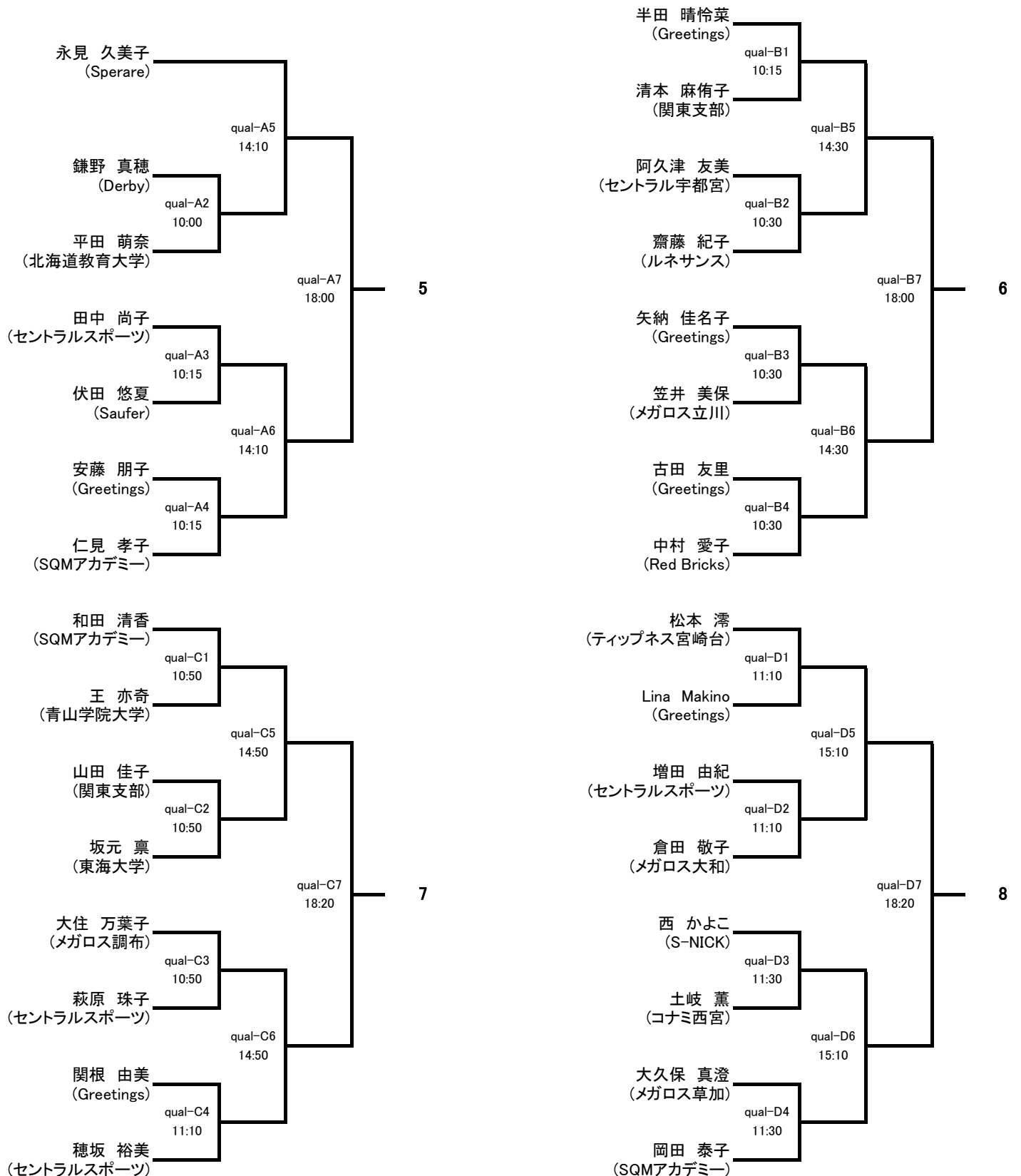

# Greetings Challenge Cup

## 2026 さいたま



### Goldフレンド男子

5月5日(火祝)

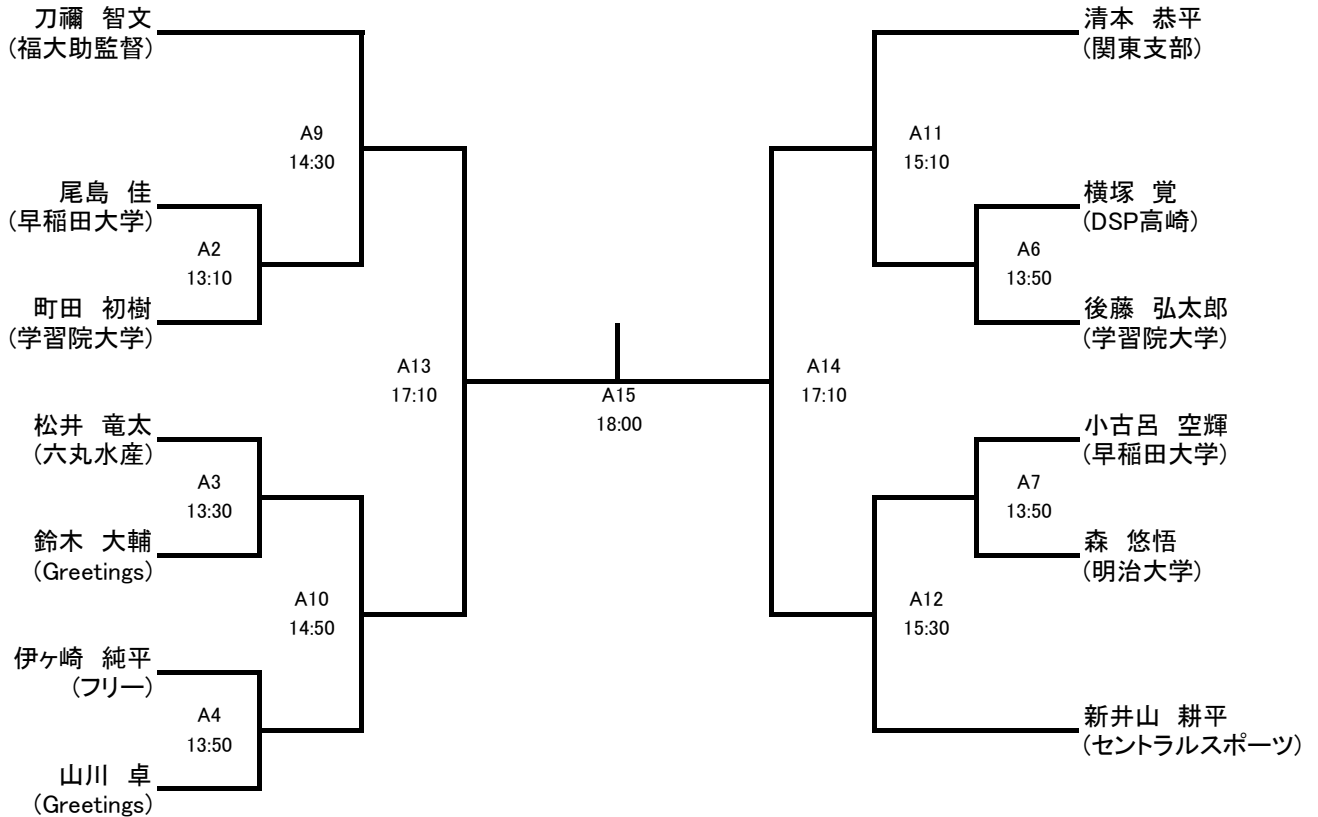

### Goldフレンド男子 プレート

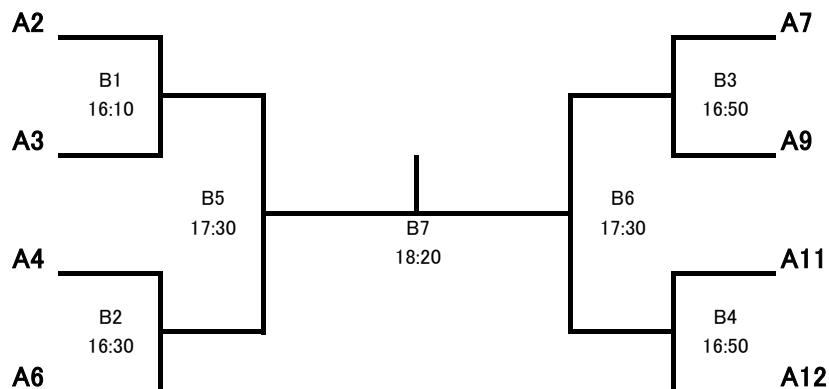

# Greetings Challenge Cup

## 2026 さいたま



Goldフレンド女子

5月5日(火祝)

	河原 愛里 (Red Bricks)	島田 尚子 (メガロス草加)	清本 麻侑子 (関東支部)	結果
河原 愛里 (Red Bricks)		A1 12:50	A2 14:10	
島田 尚子 (メガロス草加)			A3 15:50	
清本 麻侑子 (関東支部)				

# Greetings Challenge Cup

## 2026 さいたま



### Silverフレンド男子

5月6日(水祝)

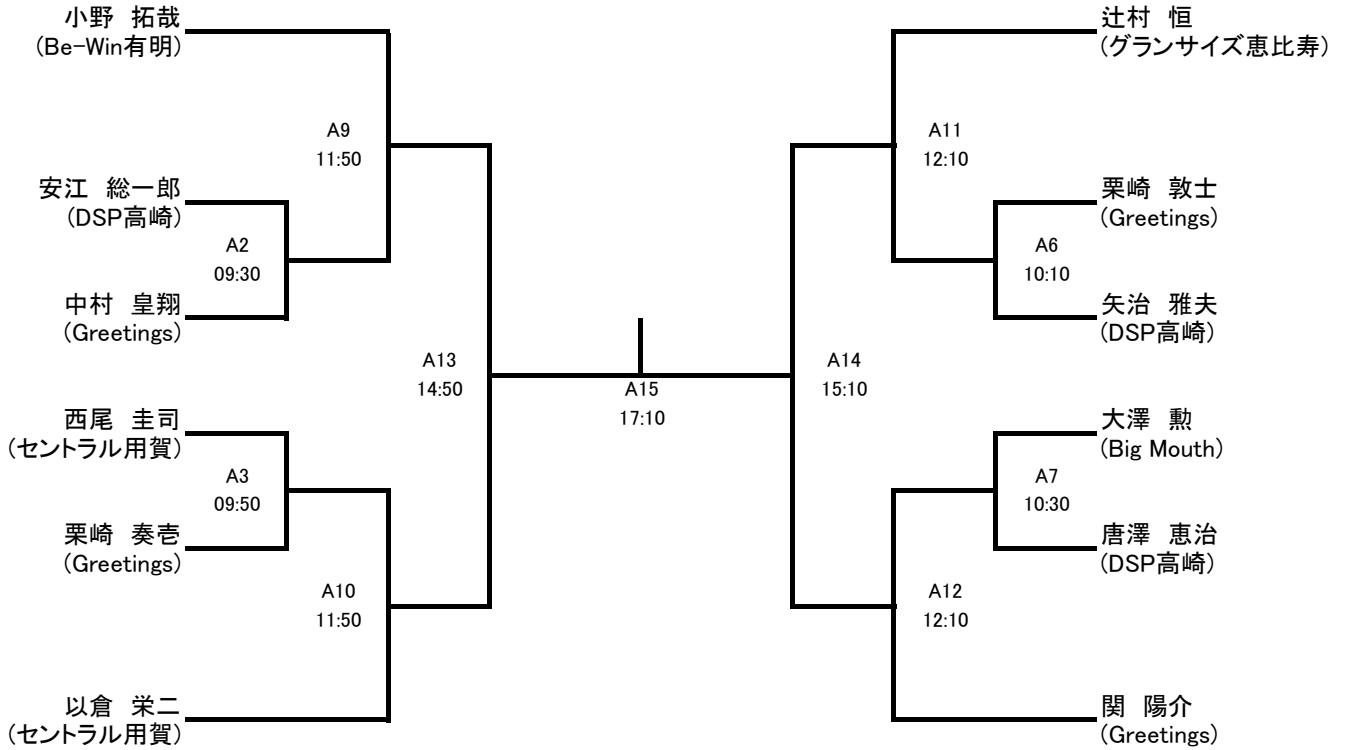

### Silverフレンド男子 プレート

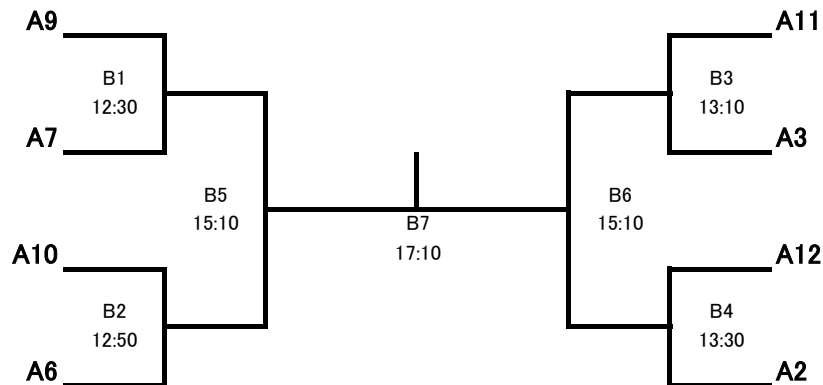

# Greetings Challenge Cup

## 2026 さいたま



Silverフレンド女子 & 新人女子

5月6日(水祝)

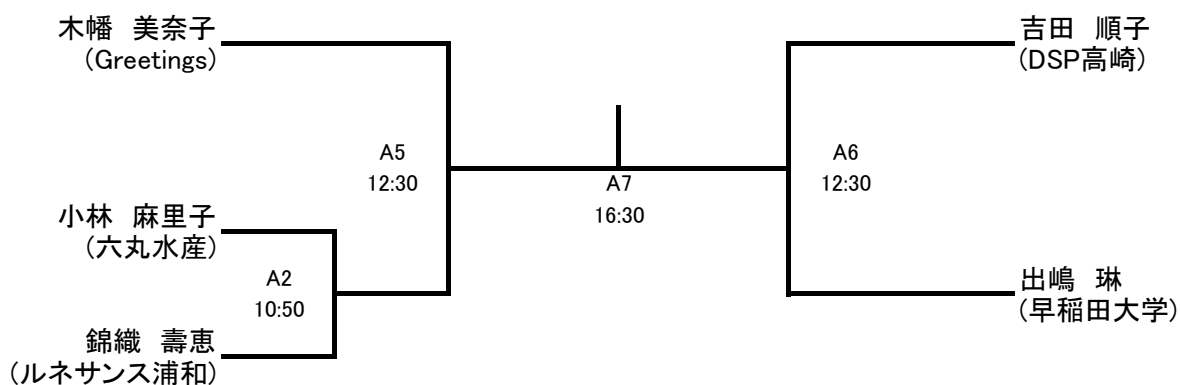

※エントリー数の都合により、募集要項に基づき「Silverフレンド女子」と「新人女子」を併合して開催いたします。何卒ご了承ください。

Silverフレンド女子 & 新人女子 プレート

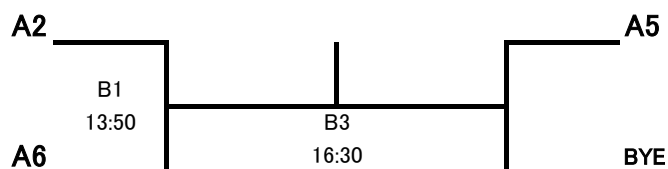

# Greetings Challenge Cup

## 2026 さいたま



### 新人男子

5月6日(水祝)

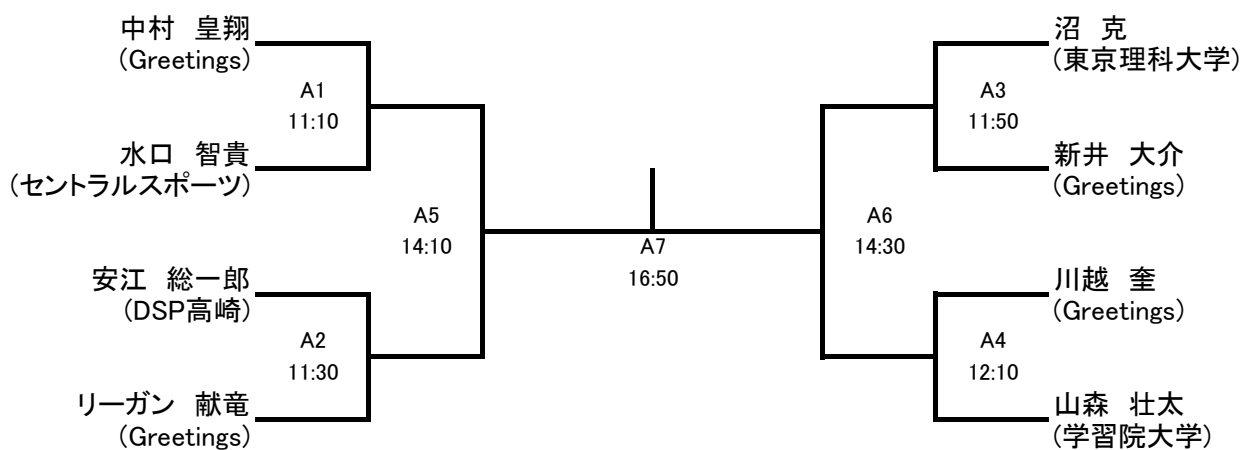

### 新人男子 プレート

