

スカッシュ担当者様 各位

令和6年4月吉日

日本スカッシュ協会埼玉・栃木・群馬・茨城県支部

【第32回 埼玉・栃木・群馬・茨城県スカッシュ選手権大会
ドロー送付のご案内】

拝啓

いつもお世話になっております。

4/20(土)～21(日)開催の「第32回 埼玉・栃木・群馬・茨城県スカッシュ選手権大会ドロー」を送付致します。参加される方々にご案内頂けます様お願い申し上げます。

(※ドロー作成は2/10付けのランキングを使用しております)

また、ドロー配信後のドロー変更につきましては、協会ホームページでのご確認の程宜しくお願い致します。

敬具

< 大会注意事項 >

- 本大会はJSAのルールを採用いたします。
試合方法につきましては、ラリーポイントタイブレイク方式。
選手権は全て 5ゲームズマッチ (ノックアウト 左右合計4分)
フレンド、エキスパートは3ゲームズマッチ (ノックアウト 左右合計3分) いたします。
- 試合開始予定時間の20分前までに受付を済ませてください。試合開始予定時刻5分を経過してコートに入らない場合は棄権とみなします。災害による交通機関などの影響で試合に遅れるような場合は、必ず下記連絡先に連絡を入れて下さい。進行上、時間を繰り上げて(あるいは繰り下げて)試合を行う場合がありますので、会場の進行ボードでの確認にご協力ください。
- 審判は原則として勝者レフリー・敗者マーカースとします。できない場合は、責任をもって代理を立てて下さい。
- 服装は、男子の競技ウェアは、半袖のゲームシャツ・上下がコーディネートされたシャツに短パン。
女子は上下コーディネートされたものをお願い致します。
「フルレングスの高機能タイツ、フルレングスの高機能ウェアの着用はできません」のであらかじめご注意ください。
https://squash.or.jp/squash/rule/guideline_04.html
- アイガード着用推奨致します。(ジュニア選手は必ずアイガード着用)
- 本大会開催中の怪我・紛失・事故等については、自己の責任で処理していただけるようお願いいたします。

< 会場利用上の注意 >

- ロッカーをご利用の際はツアーバッグ・ボストンバッグ等の大きな荷物の持ち込みは『禁止』させていただきます。
各自、着替え等の持ち運びに用袋等をご持参ください。
- その他、当日の大会スタッフ及びクラブスタッフの指示に従って、クラブ内をご利用頂きます様お願いいたします。
※ 大会会場：いっさきRedBrick / 住所：群馬県伊勢崎市宮前町165-2

※ 大会当日連絡先： 090-9950-1964 (鷲津)

選手権男子

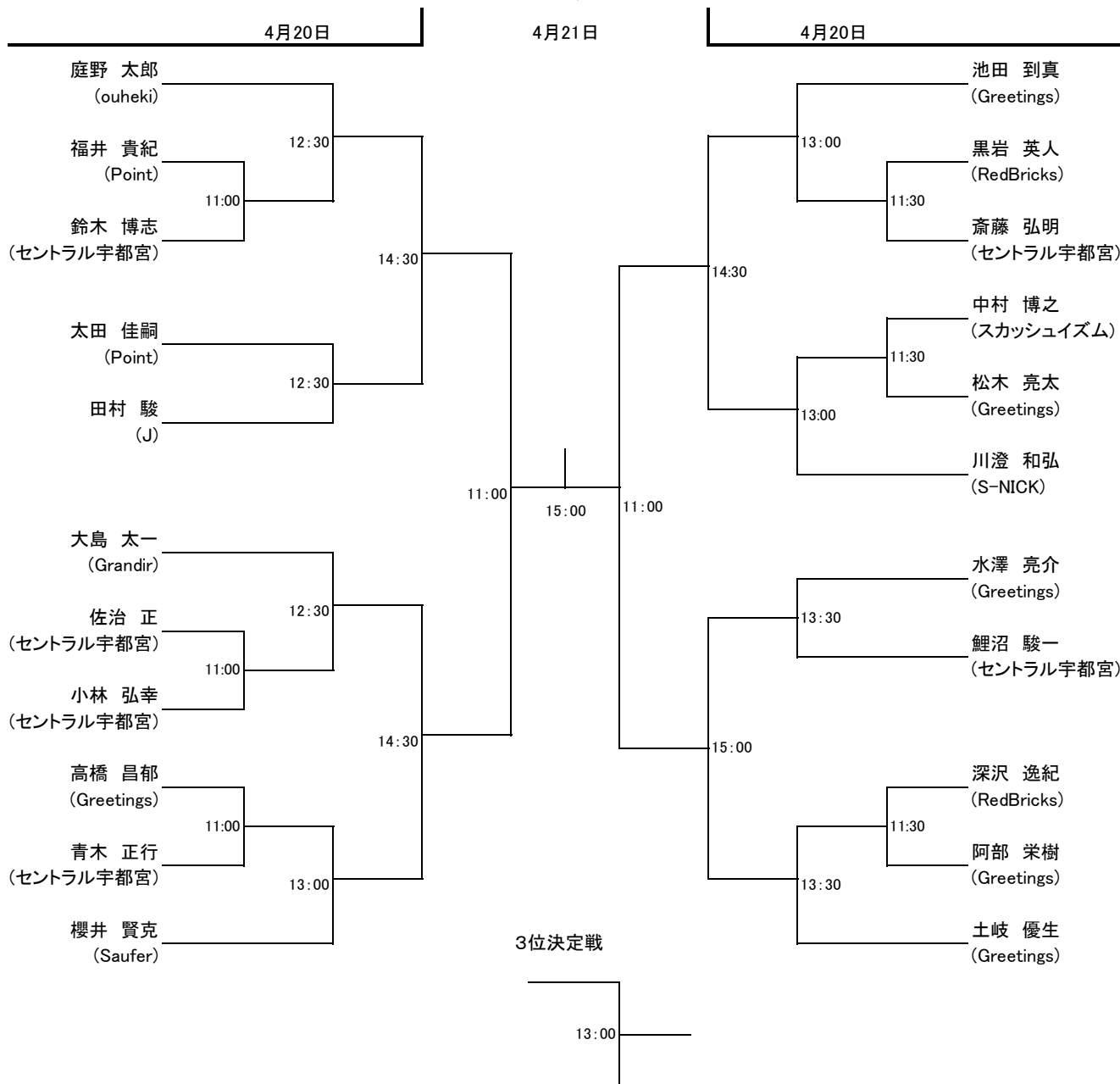

選手権女子

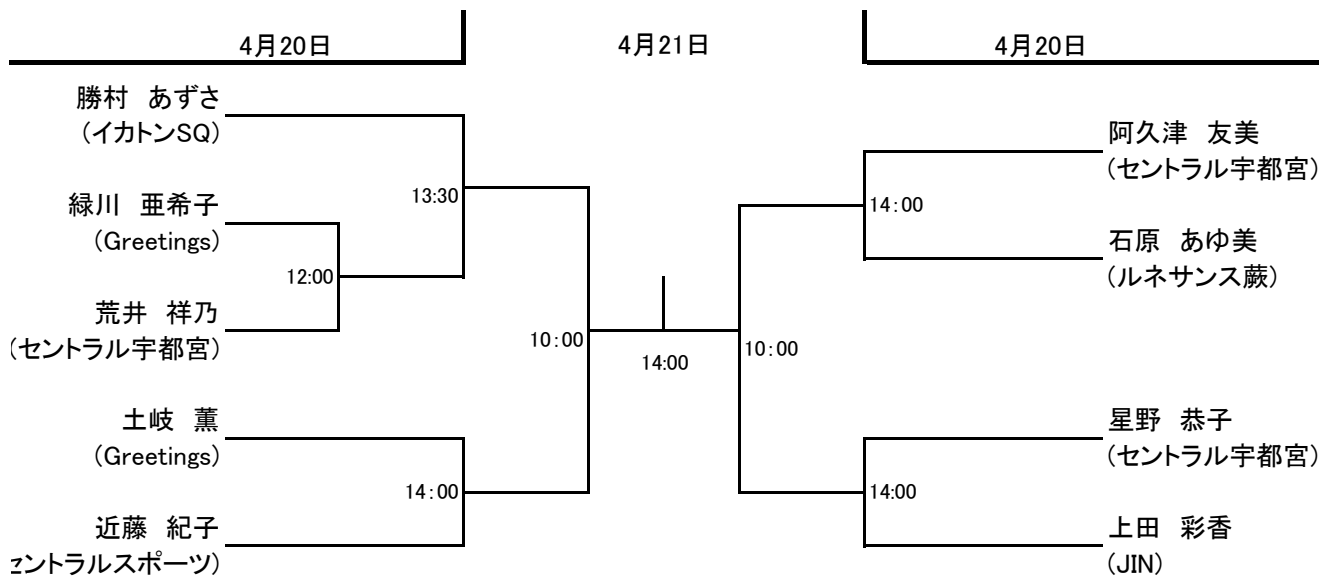

3位決定戦

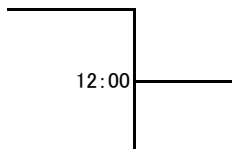

フレンド男子

全て21日

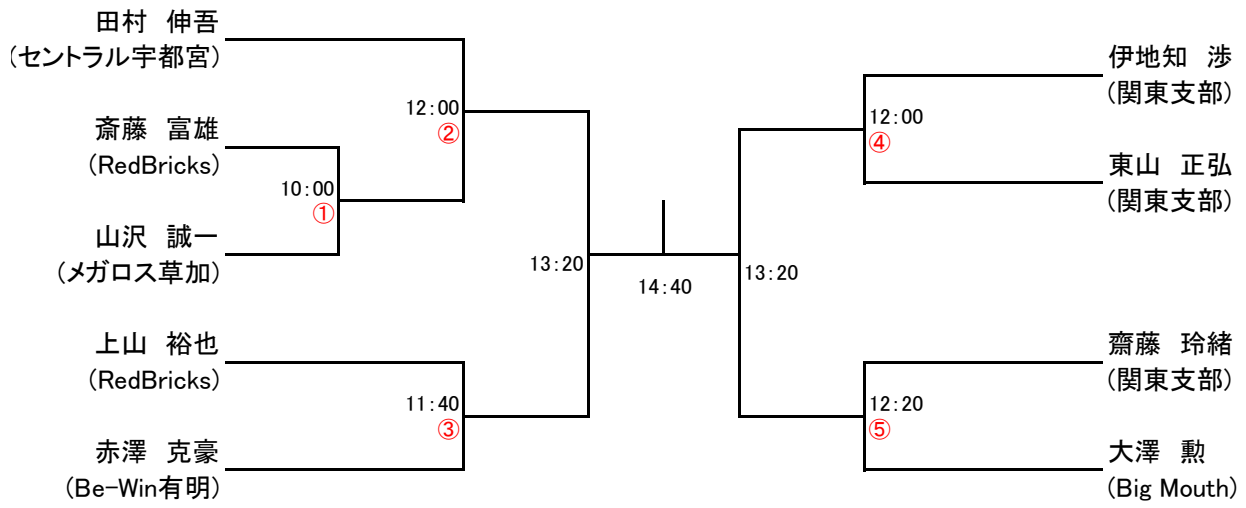

フレンド男子プレート

全て21日

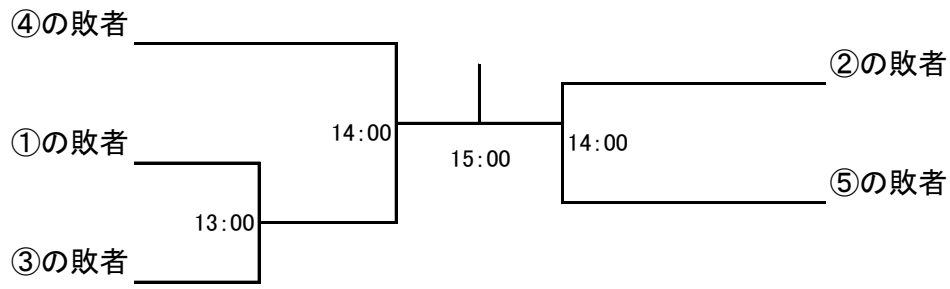

エキスパート男子

全て21日

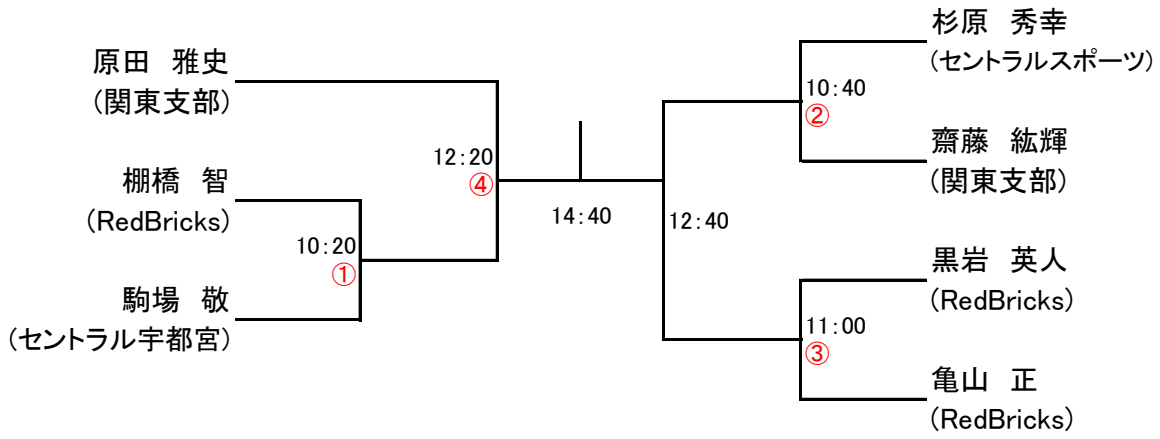

エキスパート男子プレート

全て21日

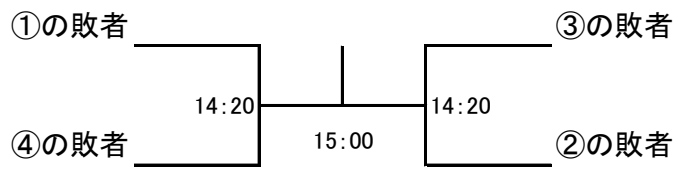

フレンド・エキスパート混合女子

全て21日

	加藤 純奈 (RedBricks)	清水 麗 (関東支部)	東山 裕子 (関東支部)	勝敗
加藤 純奈 (RedBricks)		③13:40	①11:20	勝 敗
清水 麗 (関東支部)			②12:40	勝 敗
東山 裕子 (関東支部)				勝 敗