

アイダ設計 Championships 2023 Autumn

この度、2023年9月16日(土)～9月18日(月・祝)の日程で開催いたします、上記大会のドローおよび大会注意事項をお知らせいたします。

ご参加になれる皆様はご確認くださいませようようお願い申し上げます。

* 大会注意事項 *

【競技注意事項】

- ・本大会は WSF、JSA の競技規則に則って行います。
- ・選手権男女ともに本戦は PAR 11、ベストオブ 5 で行います。
- ・選手権男女予選およびフレンド、小学生のクラスは PAR 11、ベストオブ 3 で行います。
- ・各クラスのプレート戦は PAR 11、ベストオブ 3 で行いますが、進行状況によって変更する場合がございます。予めご了承ください。
- ・試合開始時刻を 5 分経過してもコートに入らない場合、その選手は棄権とみなします。
- ・進行上、試合開始時刻が変更される場合がございますので、会場の進行表をよくご確認ください。
- ・公認大会におけるフルレングスの高機能タイツ及びシャツの着用は出来ません。
参考: http://squash.or.jp/squash/rule/guideline_04.html
- ・勝者レフリー、敗者マーカー制といたしますので、ご自身の試合後は両者ともご協力ください。

【その他】

- ・クラブ会場時刻は、全日ともに第一試合開始時刻の 45 分前となります。
- ・クラブ内ではクラブのルールに従ってください。
- ・写真や動画を撮影される場合は、必ず対戦相手とクラブへの許可をお取りください。
- ・大会に関するお問合せ、ならびに棄権をされる場合は下記メールアドレスまでご連絡ください。

Mail: greetingssquash@gmail.com

【アイガードについて】

- ・ジュニア選手(19 歳未満)は、すべてのカテゴリーにおいて WSF 公認のアイガードを着用してください。

本戦シード選手棄権により
ラッキールーザーへ変更されます

選手権男子本戦

9月17日(日)

9月18日(月・祝)

9月17日(日)

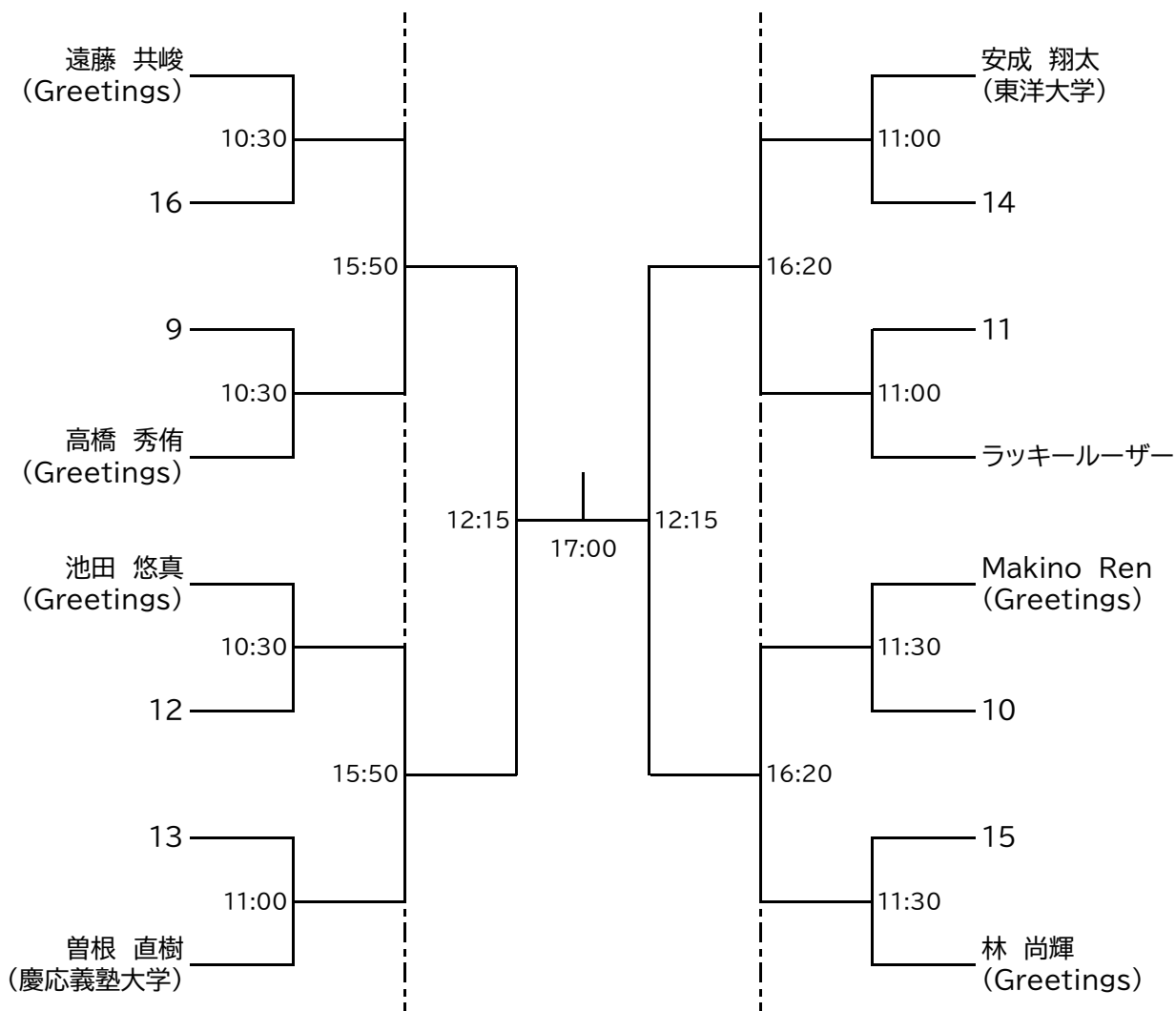

選手権女子本戦

9月17日(日)

9月18日(月・祝)

9月17日(日)

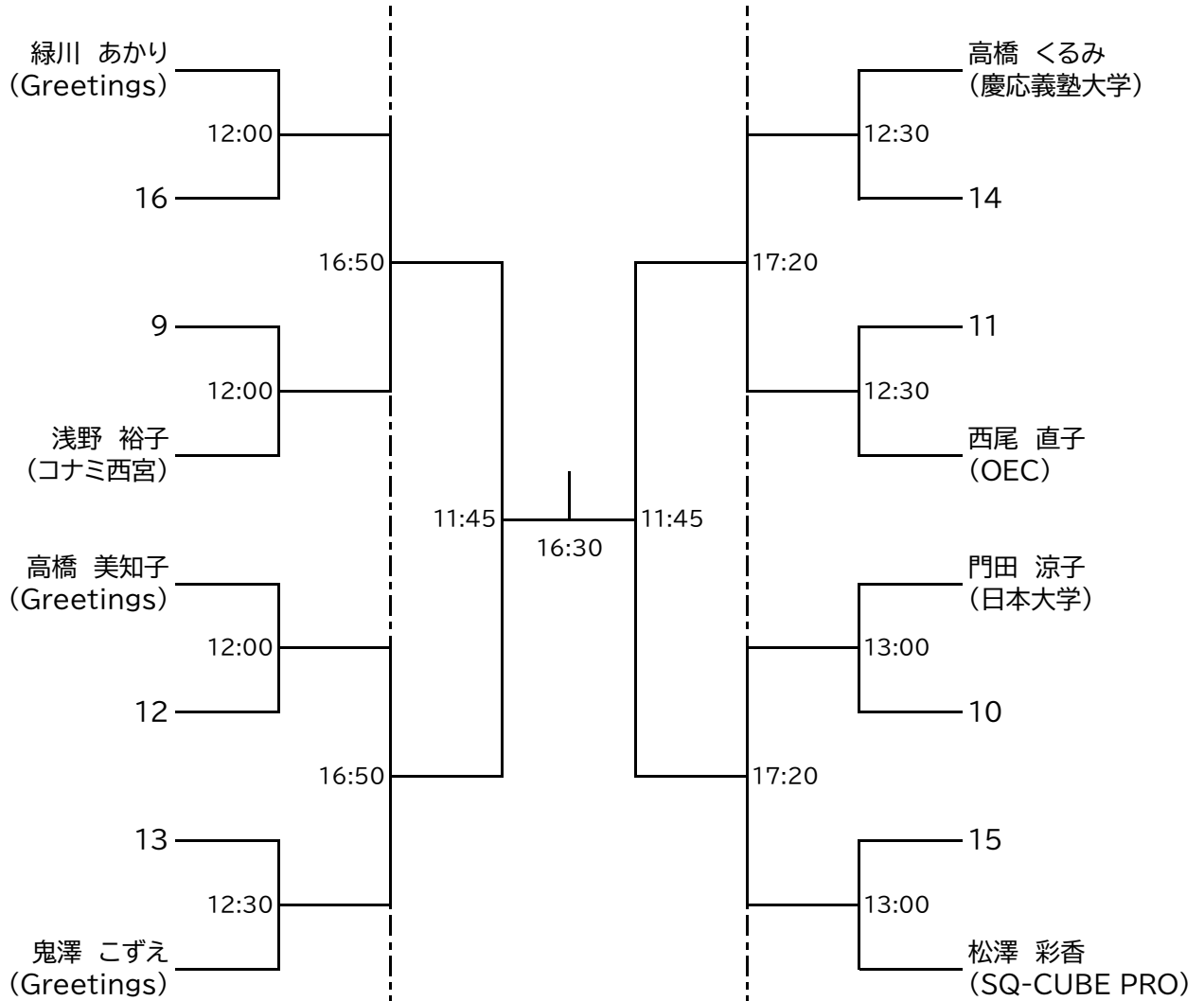

選手権男子予選 (1/2)

全て9月16日(土)

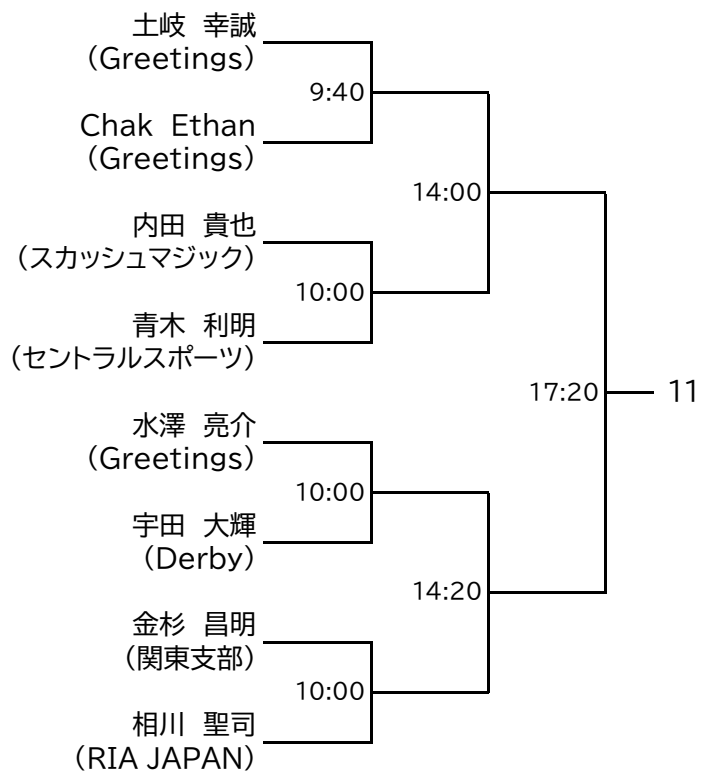
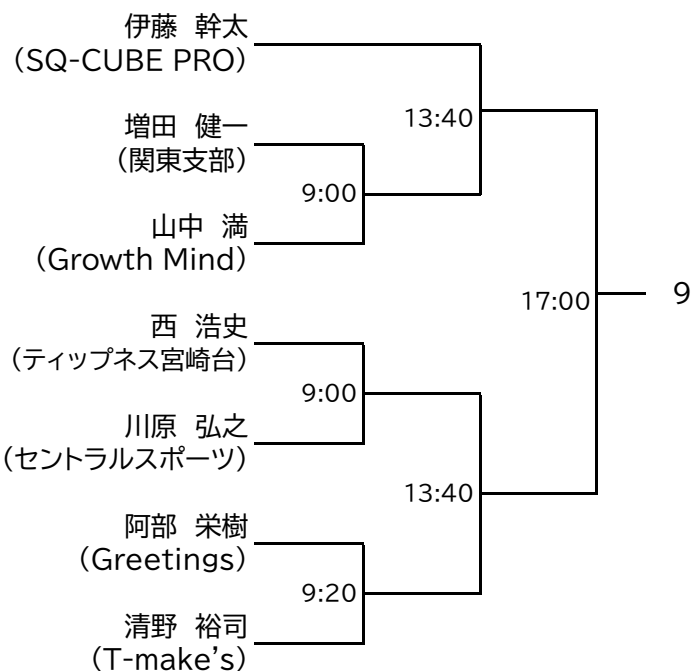
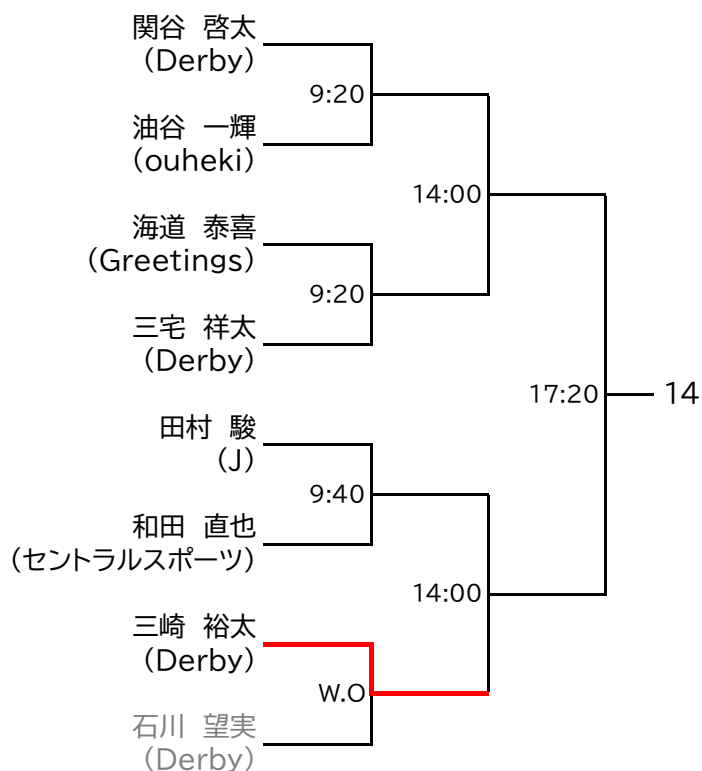
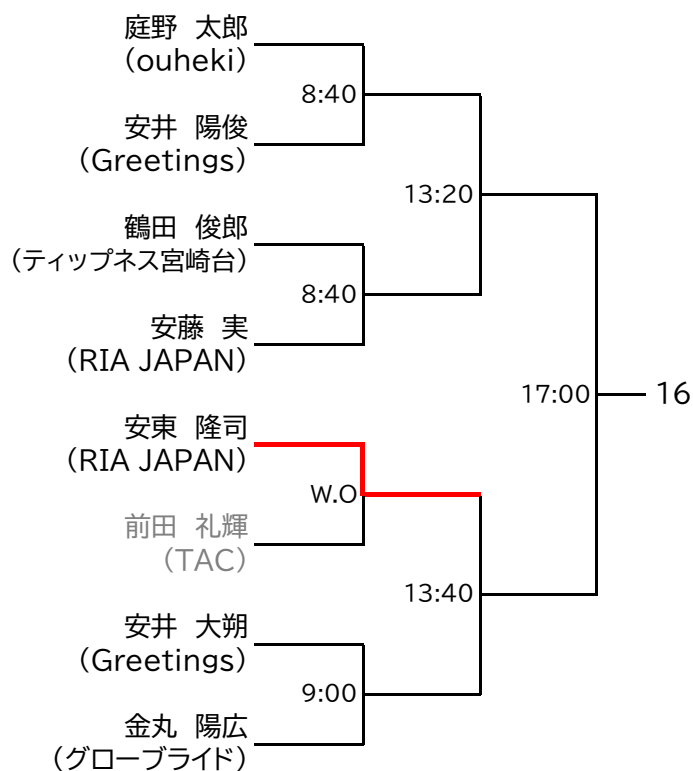

選手権男子予選 (2/2)

全て9月16日(土)

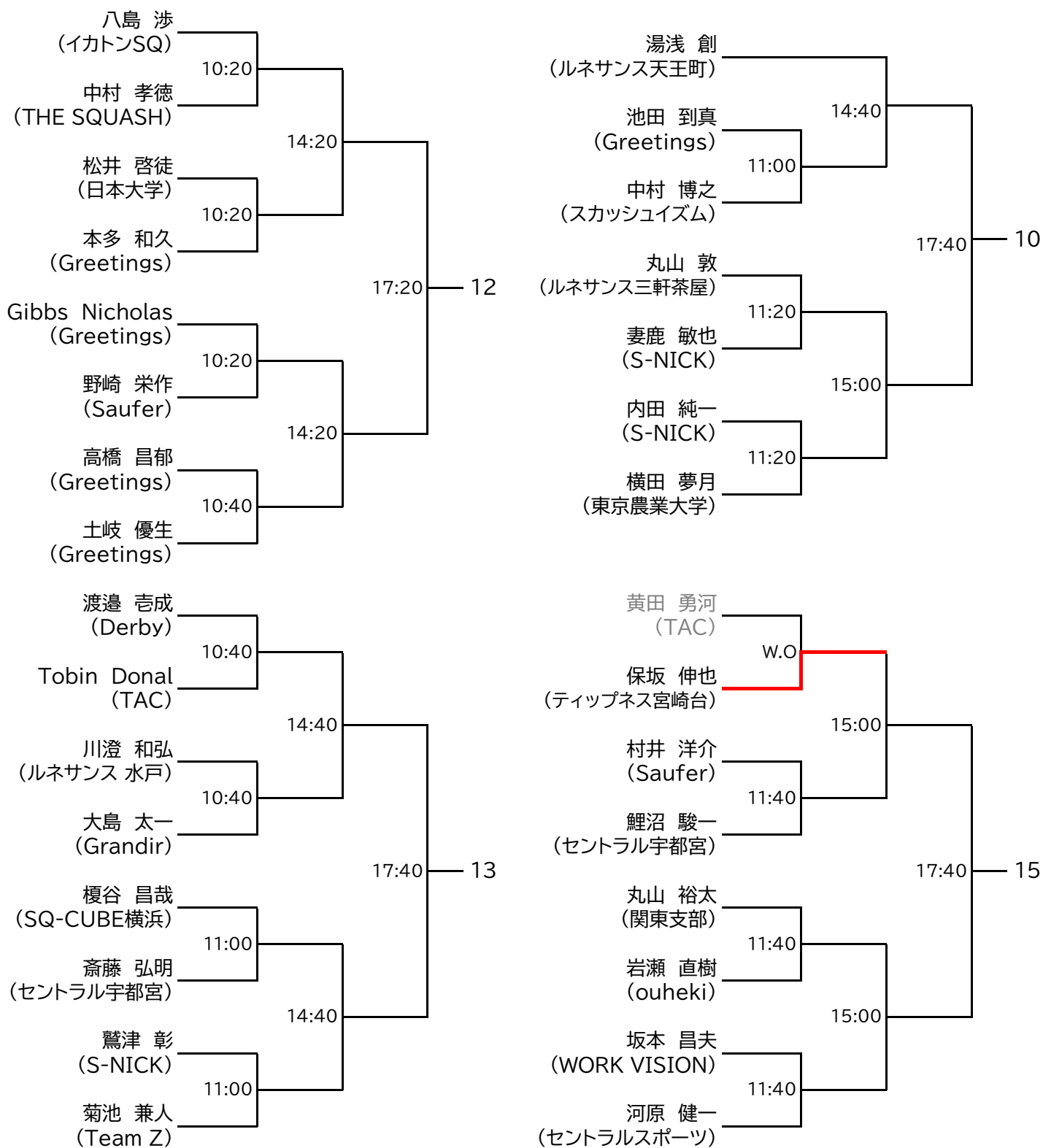

選手権女子予選 (1/2)

全て9月16日(土)

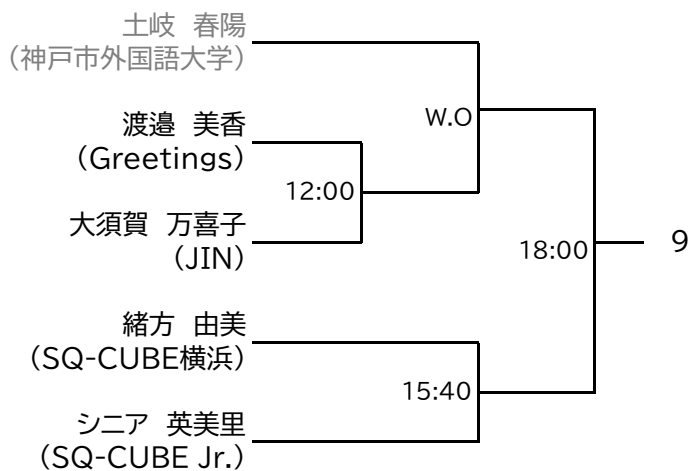
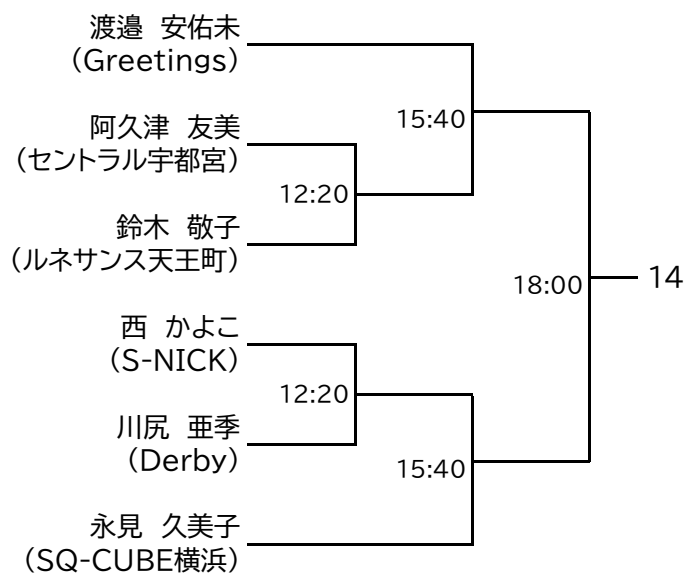

選手権女子予選 (2/2)

全て9月16日(土)

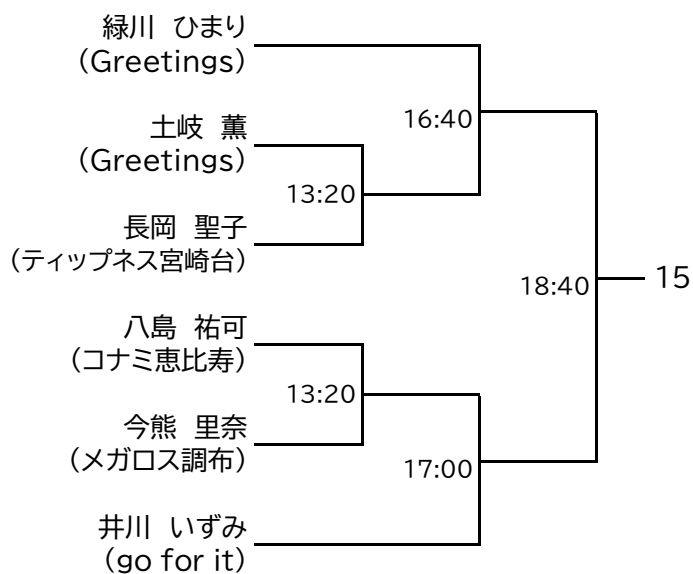
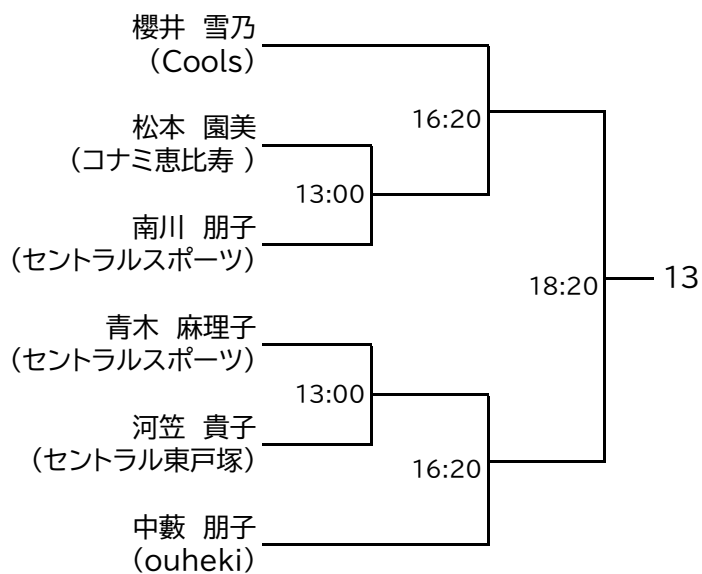

フレンド男子

9月18日(月・祝)

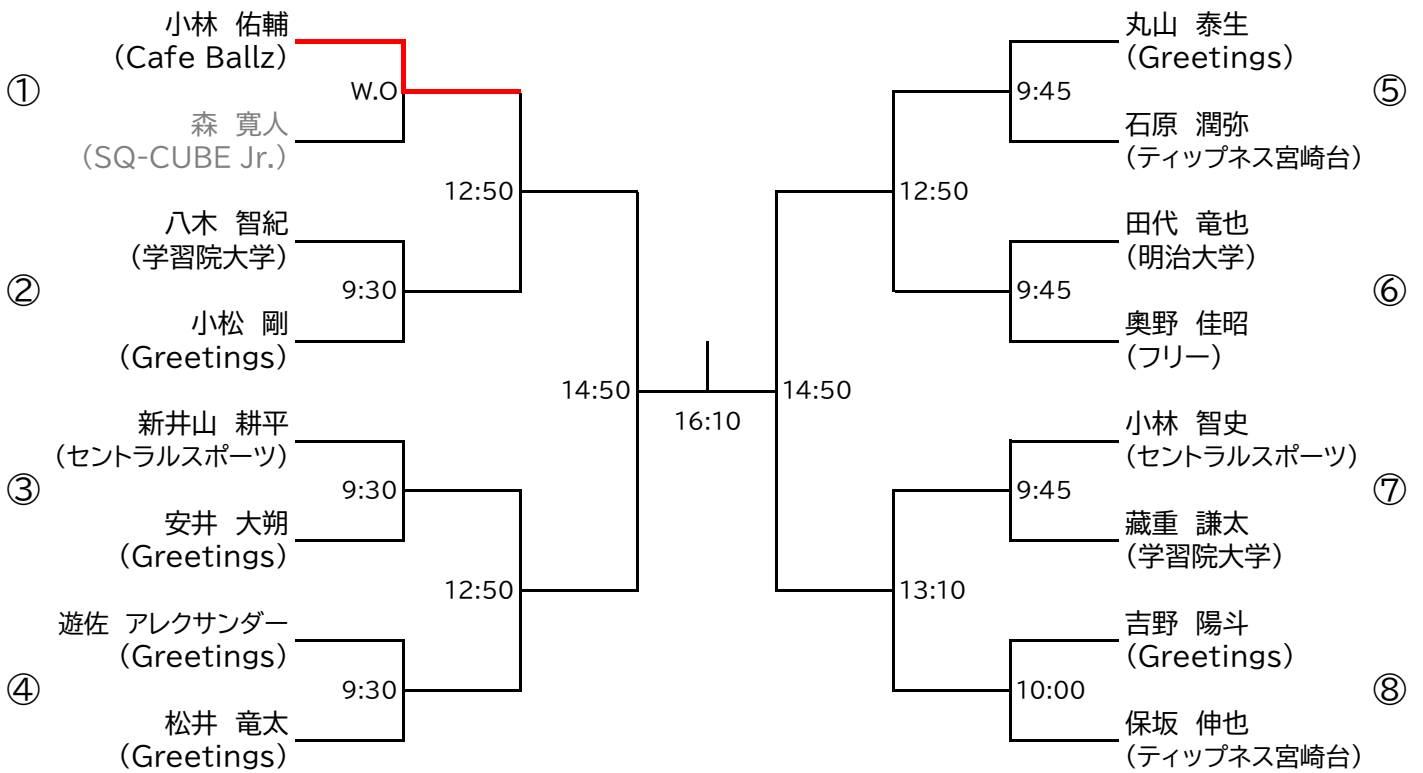

フレンド男子 プレート

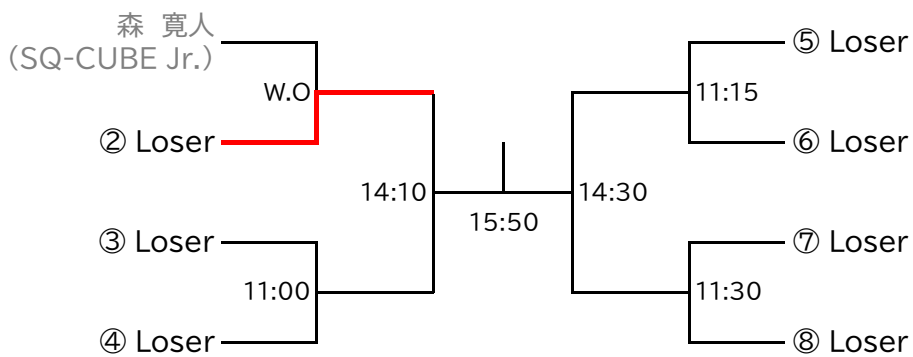

フレンド女子

9月18日(月・祝)

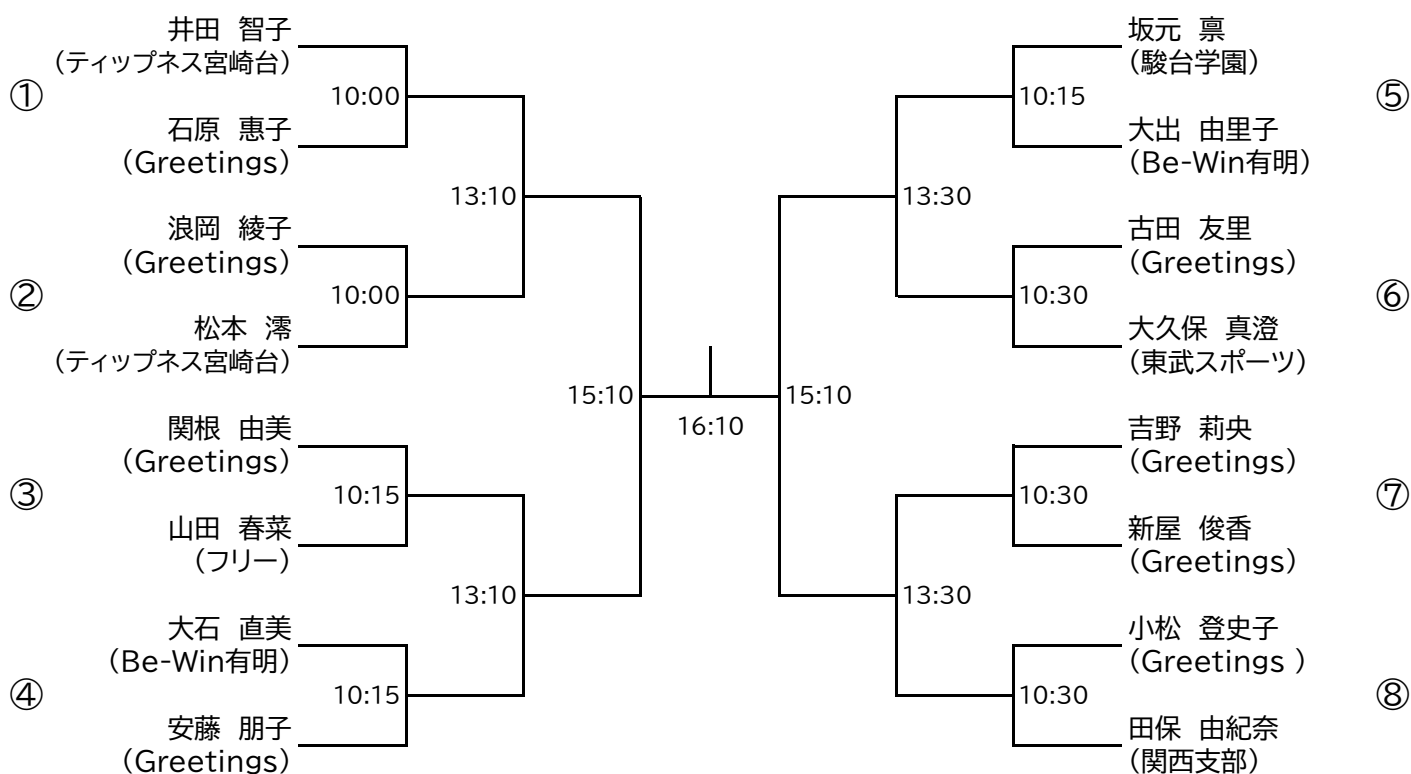

フレンド女子 プレート

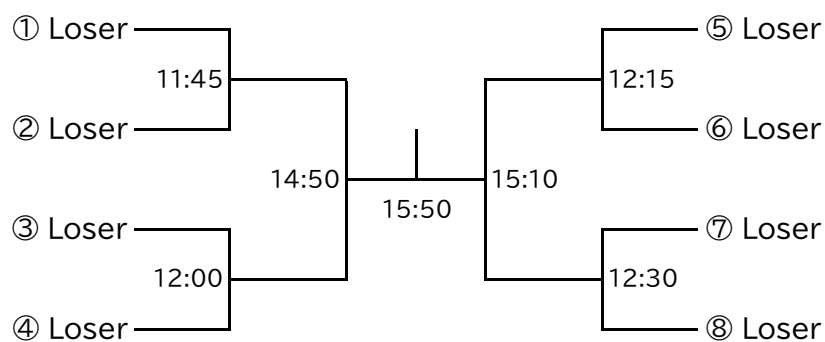

家族の愛は、家で育つ。
アイダ設計



Greetings

新人男子

9月17日(日)

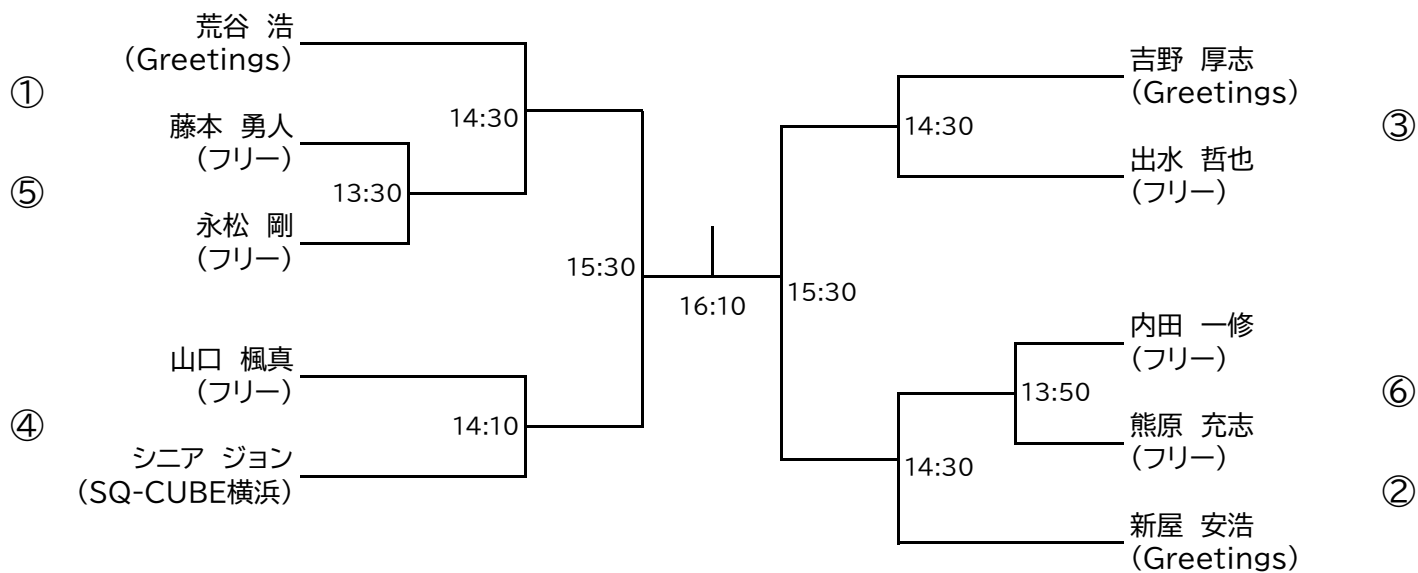

新人男子 プレート

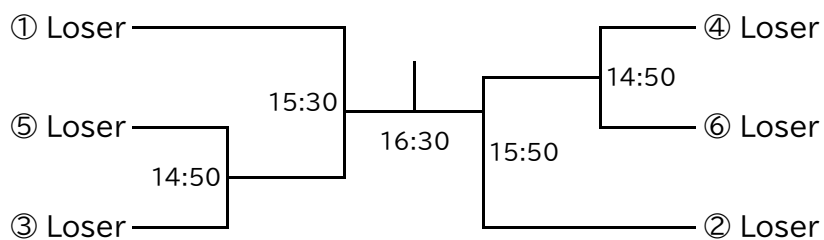

小学6年生以下の部

9月17日(日)

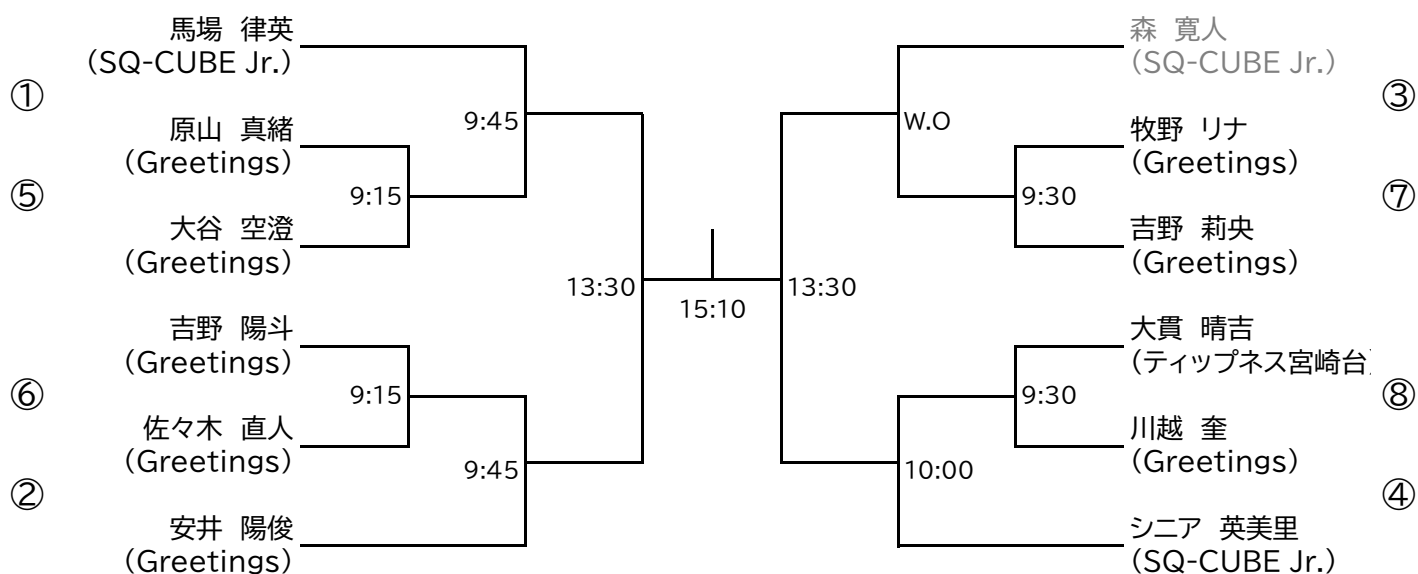

小学6年生以下の部 プレート

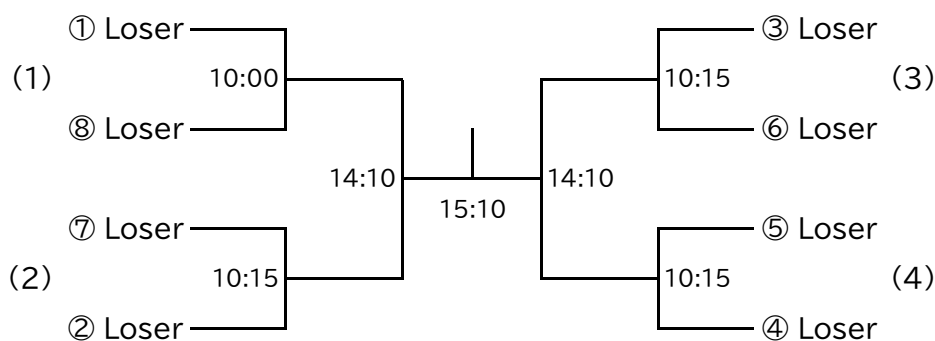

小学6年生以下の部 クラシックプレート

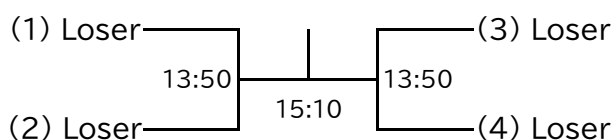

小学4年生以下の部

9月18日(月・祝)

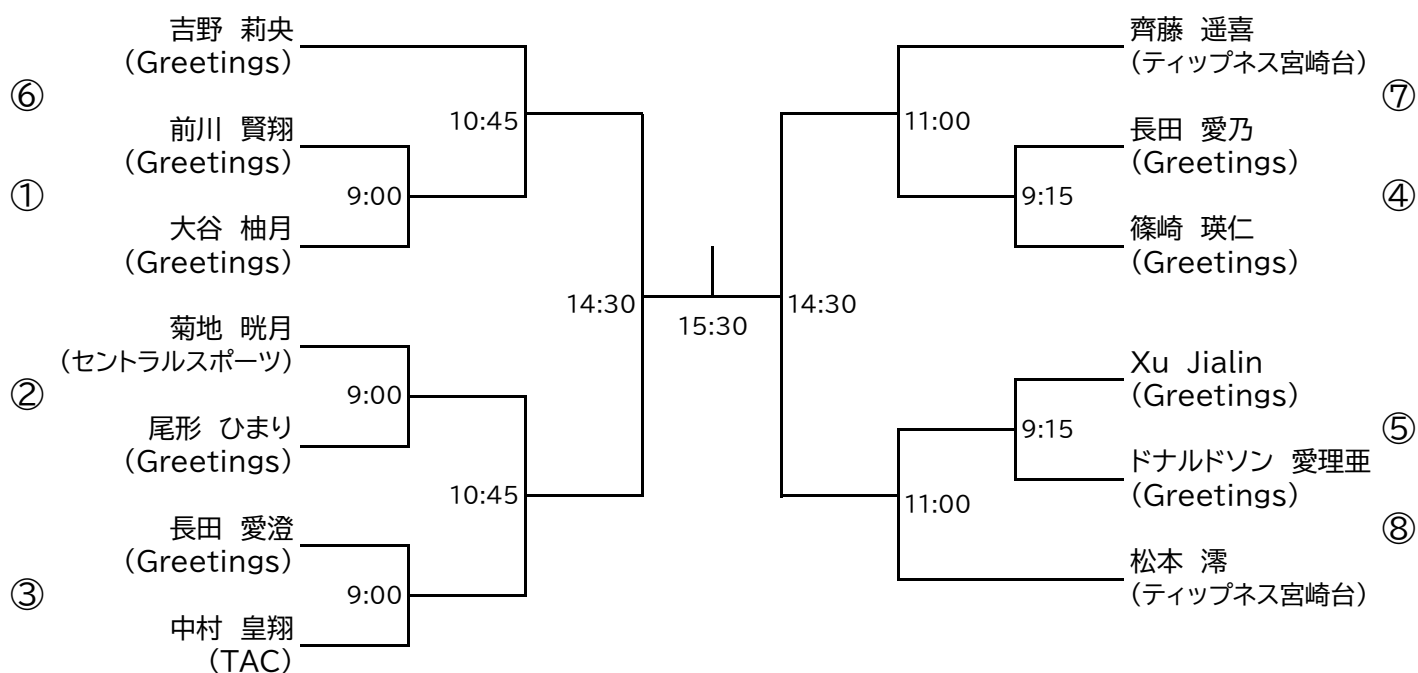

小学4年生以下の部 プレート

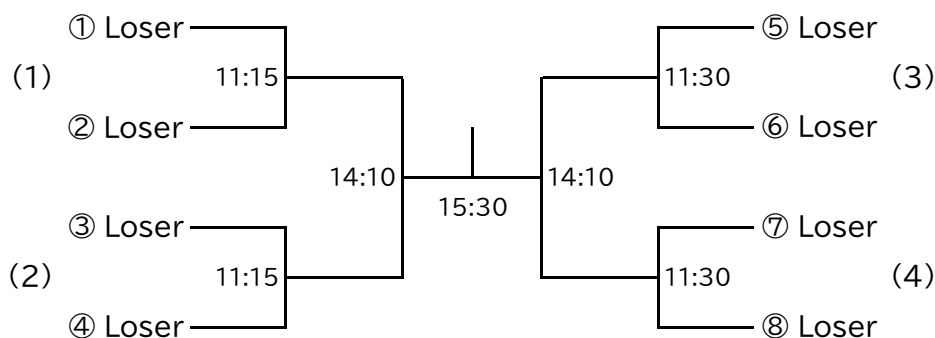

小学4年生以下の部 クラシックプレート

