

第48回関東学生スカッシュ選手権大会 日程

1日目

男子本戦1回戦(3ゲーム)
女子本選1回戦(3)
男子本戦2回戦(3)
女子本選2回戦(5)

2日目

男子本戦3回戦(3)
女子本戦3回戦(5)
男子コンソレーションマッチ1回戦(3)
女子Aプレート1回戦(3)
男子本戦4回戦(5)

3日目

男子コンソレーションマッチ2回戦(3)
男子Aプレート1回戦(3)
男子本戦5回戦(5)
女子本戦準々決勝(5)
女子Aプレート2回戦(3)
女子Bプレート1回戦(3)
男子コンソレーションマッチ3回戦(3)
男子Aプレート2回戦(3)
男子Bプレート1回戦(3)

4日目

男子コンソレーションマッチ準々決勝(3)
女子Aプレート準々決勝(3)
男子Aプレート準々決勝(3)
女子Bプレート準々決勝(3)
男子Bプレート準々決勝(3)
女子Cプレート準々決勝(3)
男子Cプレート準々決勝(3)
男子本戦準々決勝(5)
男子コンソレーションマッチ準決勝(3)
女子Aプレート準決勝(3)
男子Aプレート準決勝(3)
女子Bプレート準決勝(3)
男子Bプレート準決勝(3)
女子Cプレート準決勝(3)
男子Cプレート準決勝(3)
男子本戦準決勝(5)
女子本戦準決勝(5)
男子Dプレート準決勝(3)
女子Dプレート準決勝(3)

5日目

男子コンソレーションマッチ決勝・3位決定戦(5)
女子Aプレート決勝・3位決定戦(5)
男子Aプレート決勝・3位決定戦(5)
女子Bプレート決勝・3位決定戦(5)
男子Bプレート決勝・3位決定戦(5)
女子Cプレート決勝・3位決定戦(5)
男子Cプレート決勝・3位決定戦(5)
女子Dプレート決勝・3位決定戦(5)
男子Dプレート決勝・3位決定戦(5)
女子本戦3位決定戦(5)
男子本戦3位決定戦(5)
女子本戦決勝(5)
男子本戦決勝(5)

第48回関東学生スカッシュ選手権大会 男子本戦 16決めよりPAR-11 5ゲーム それ以外はPAR-11 3ゲーム タイブレーク方式

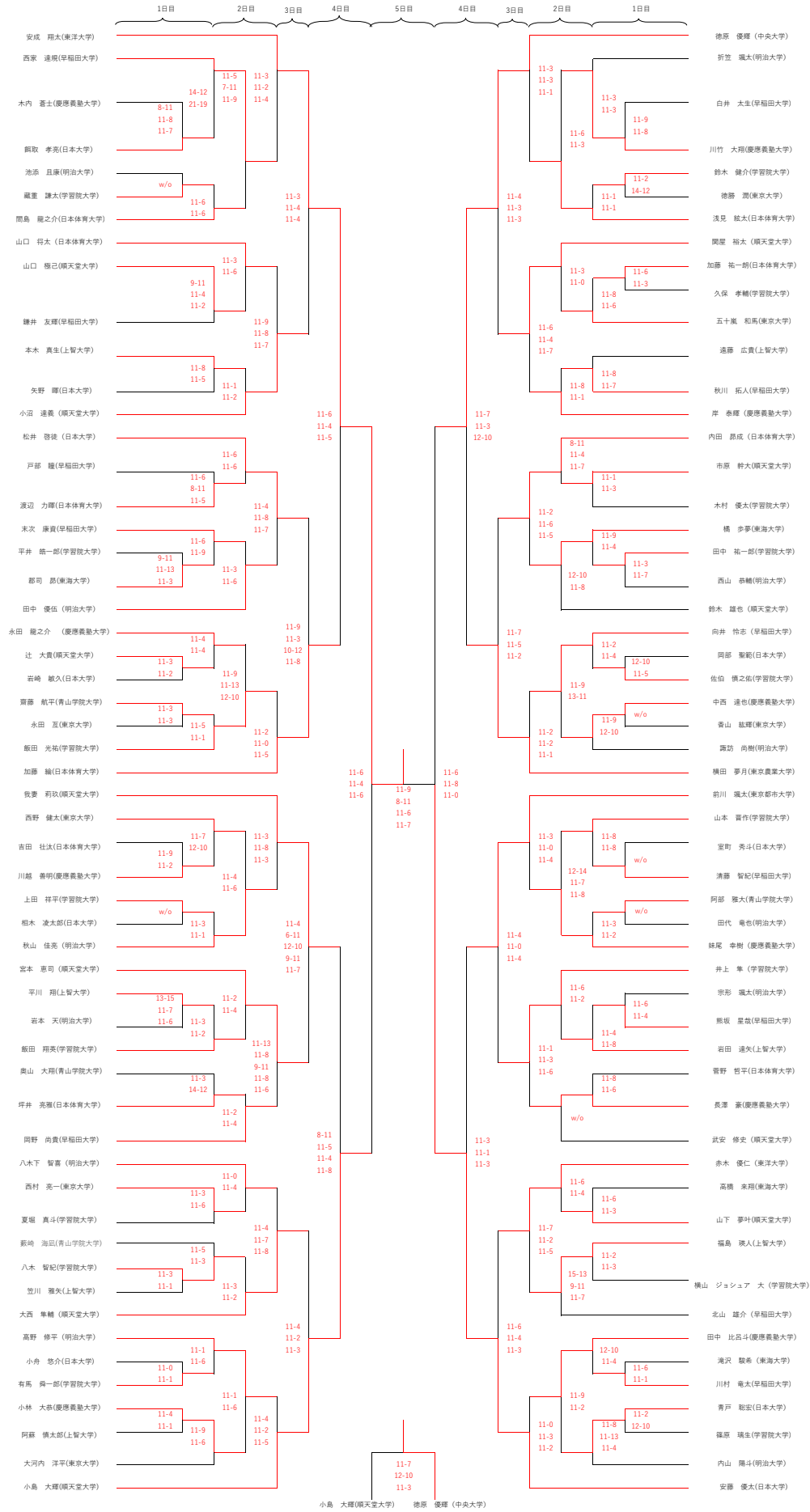

小島 大輝(順天堂大学) 徳原 優輝(中央大学)

第48回関東学生スカッシュ選手権大会 女子本戦 16決めよりPAR-11 5ゲーム それ以外はPAR-11 3ゲーム タイブレーク方式

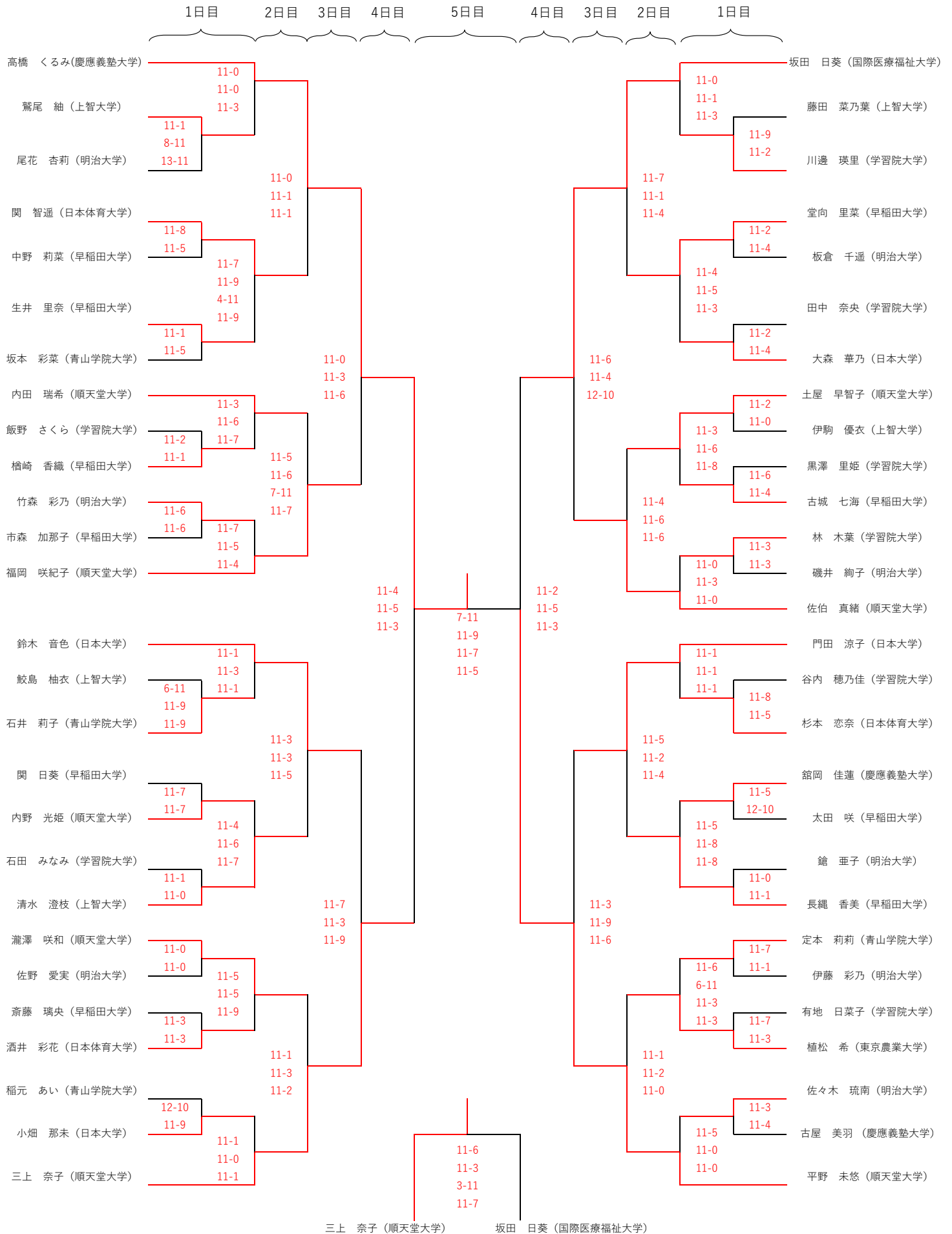

男子コンソレーションマッチ 決勝・三位決定戦のみ 5ゲーム

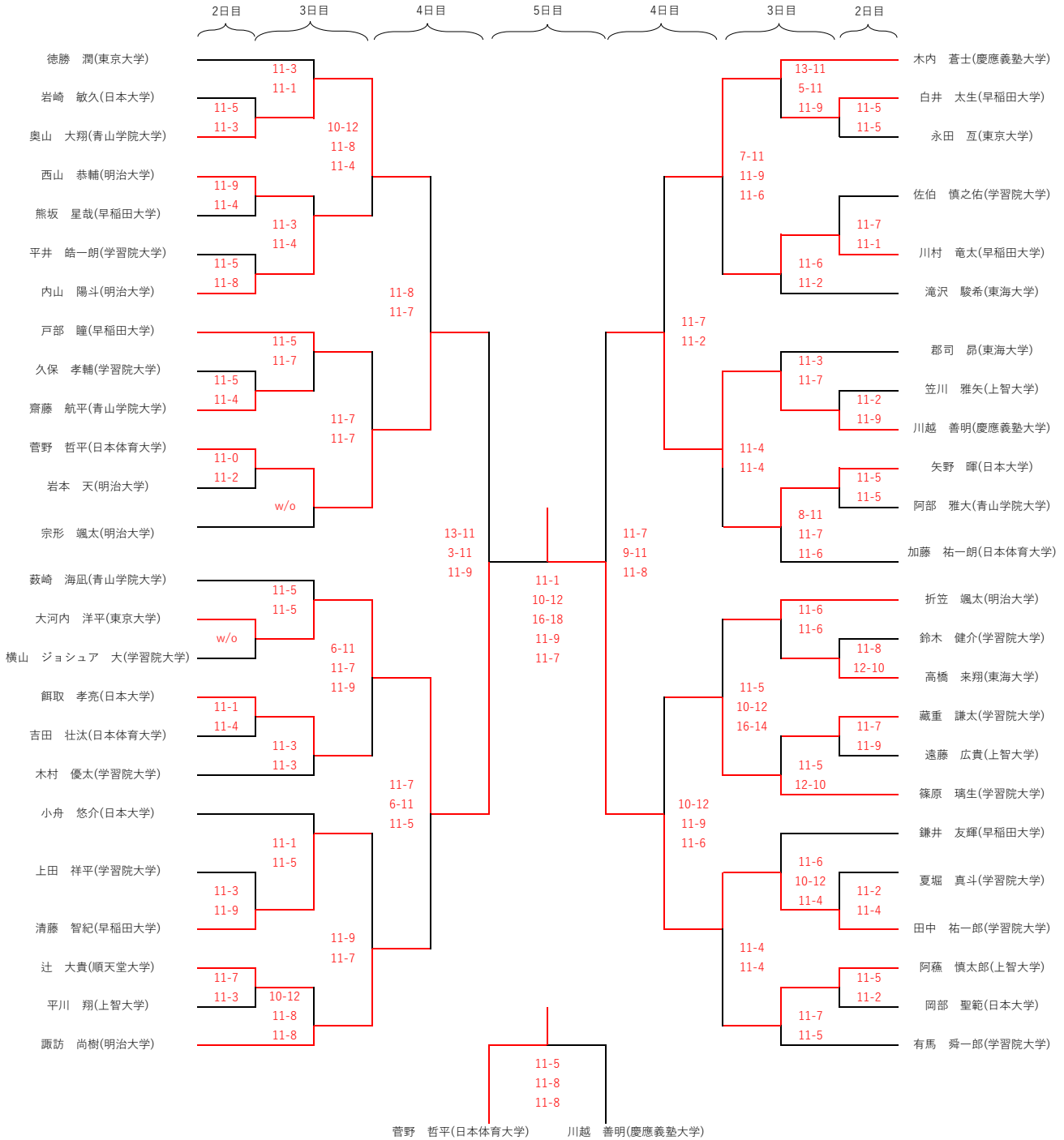

男子Aプレート 決勝・三位決定戦のみ 5ゲーム

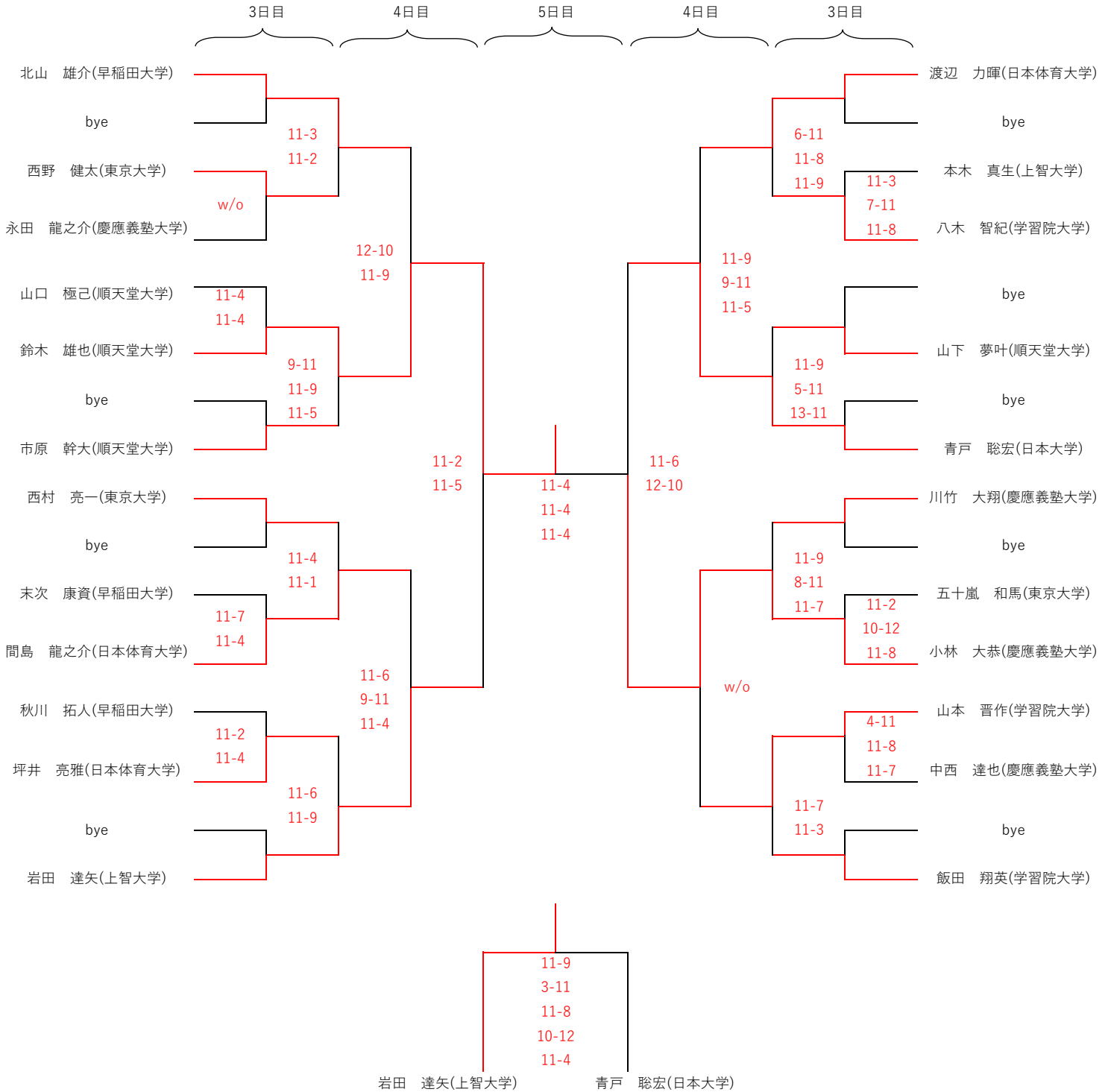

男子Bプレート 決勝・三位決定戦のみ 5ゲーム

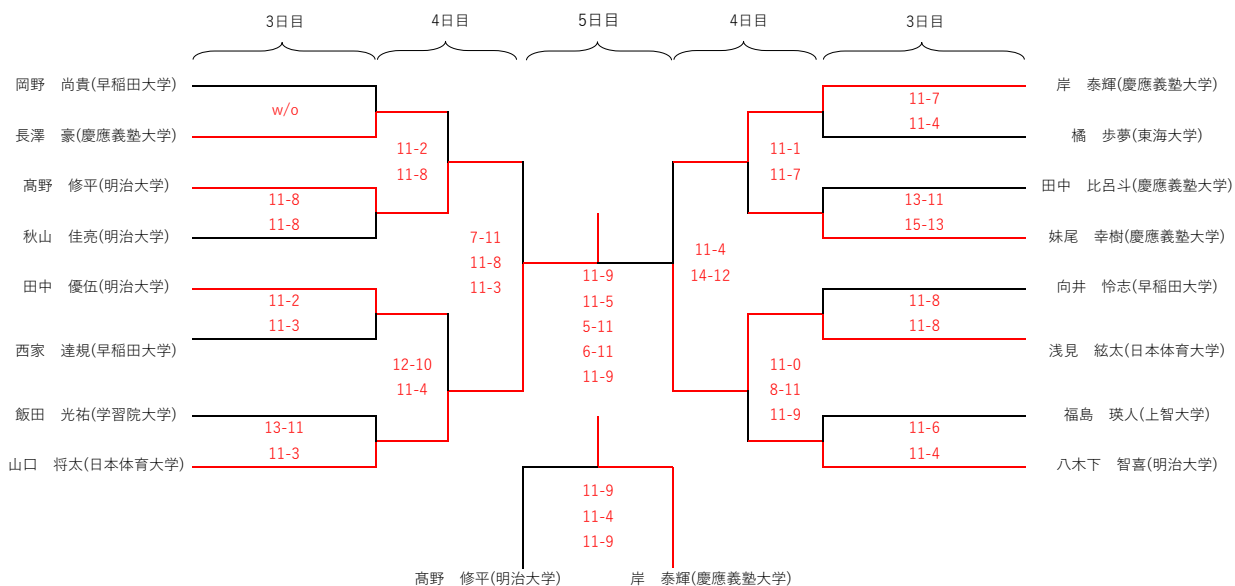

男子Cプレート 決勝・三位決定戦のみ 5ゲーム

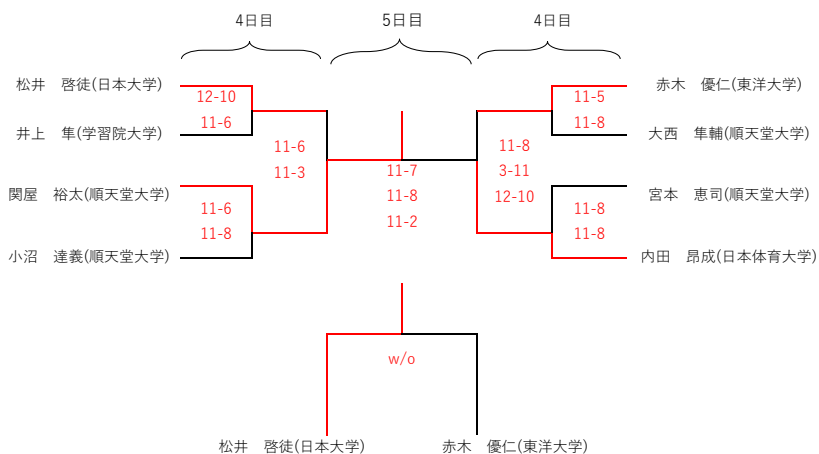

男子Dプレート 5ゲーム

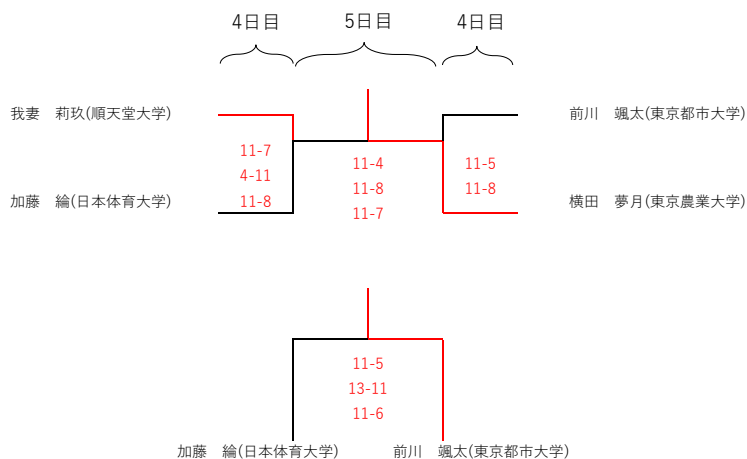

女子Aプレート 決勝・三位決定戦のみ 5ゲーム

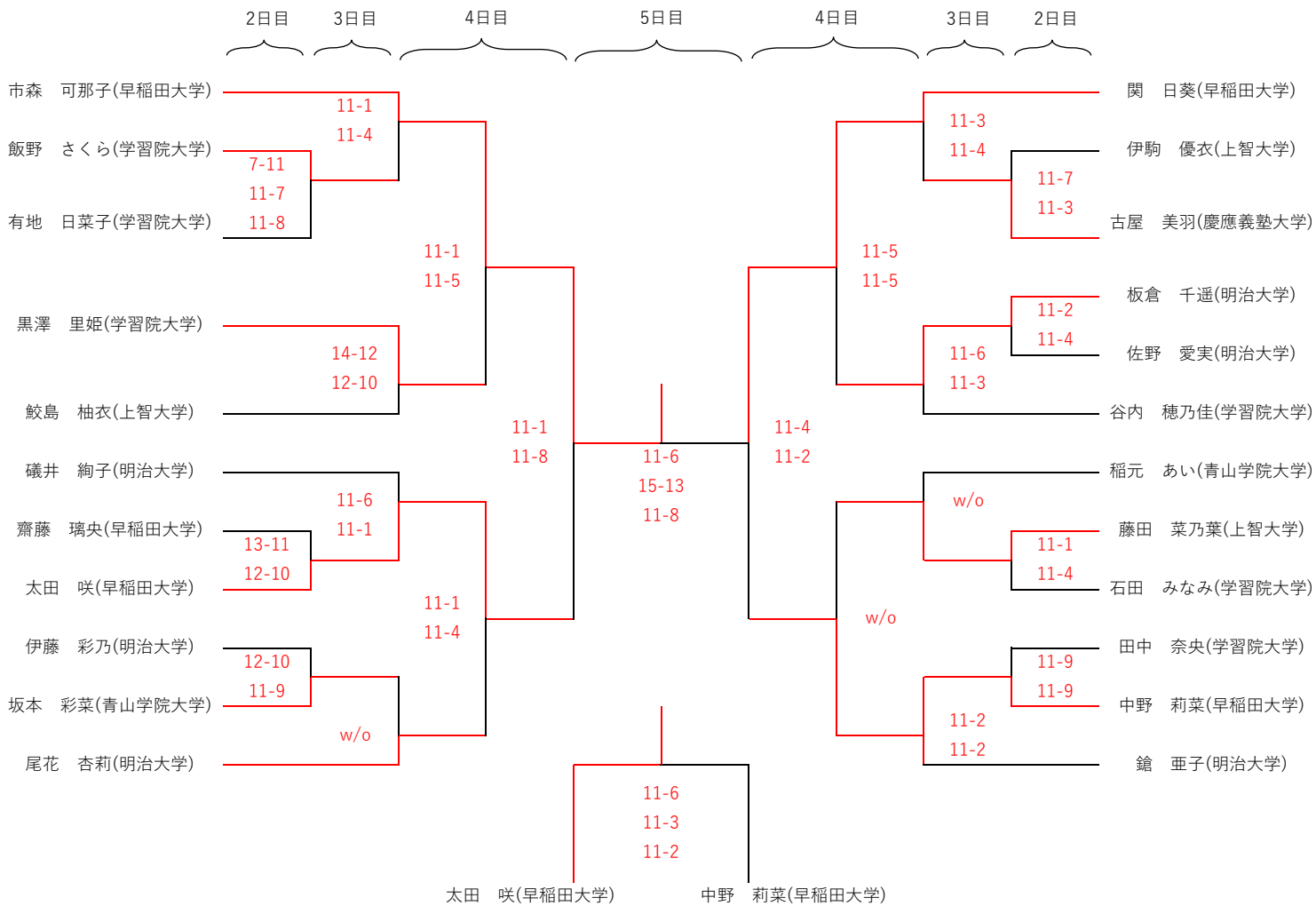

女子Bプレート 決勝・三位決定戦のみ 5ゲーム

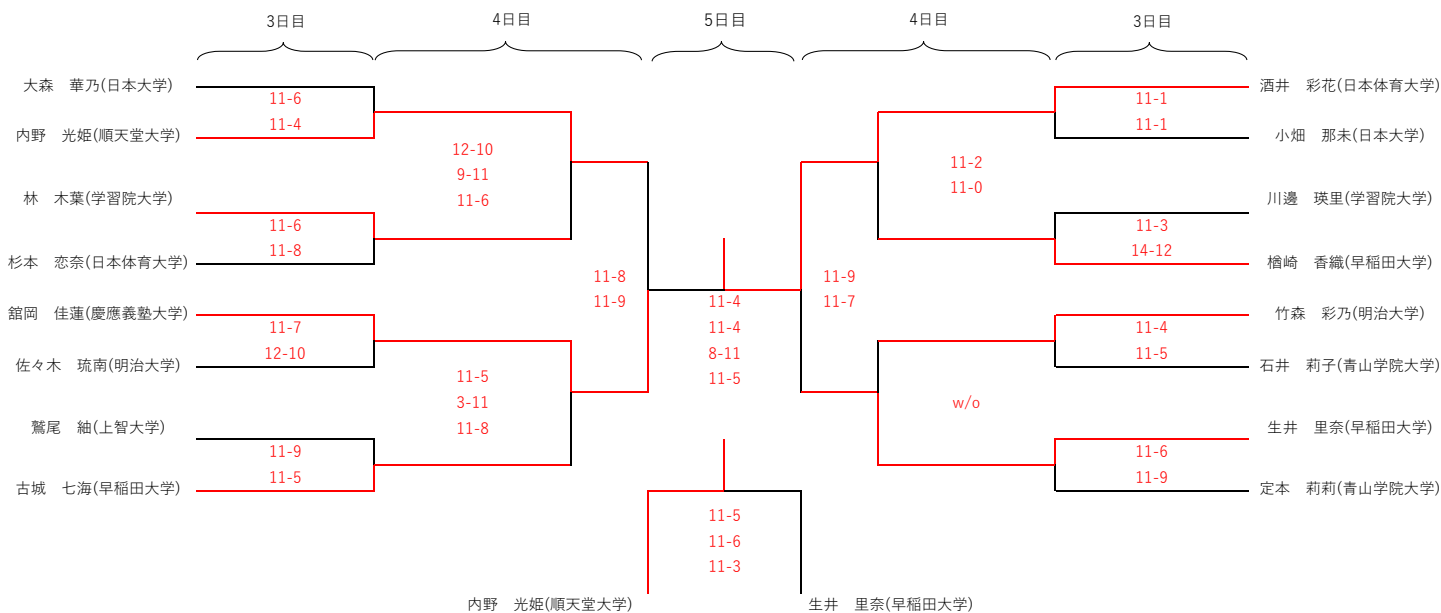

女子Cプレート 決勝・三位決定戦のみ 5ゲーム

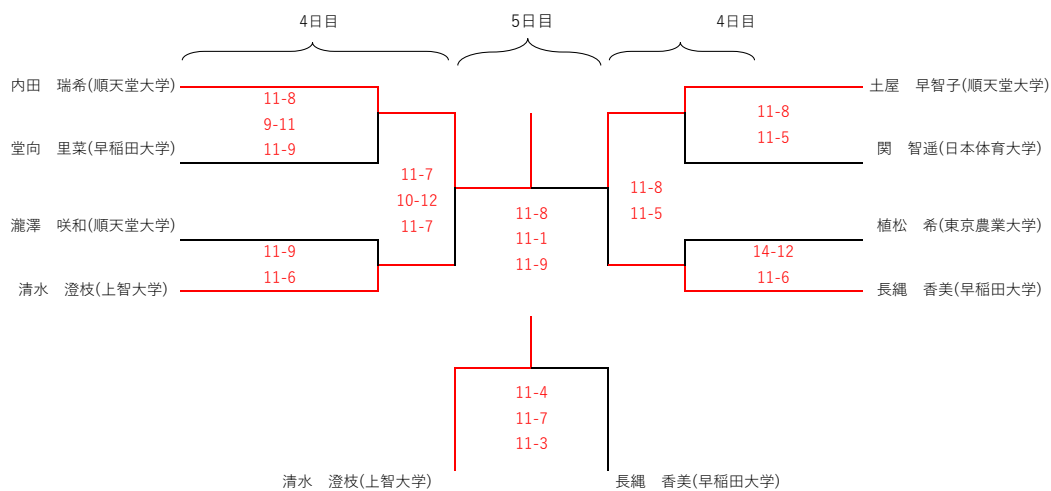

女子Dプレート 5ゲーム

