

第26回全日本ジュニアスカッシュ選手権大会

GUI1	シニア英美里 Cools	小嶋 柚希 Greetings	野村 美友 Be-Win有明	順位
シニア英美里 Cools		○ 3-0 11-0,11-3,11-0	○ 3-0 11-0,11-0,11-0	2-0 1位
小嶋 柚希 Greetings	× 0-3 0-11,3-11,0-11		○ 3-0 11-4,11-3,11-7	1-1 2位
野村 美友 Be-Win有明	× 0-3 0-11,0-11,0-11	× 0-3 4-11,3-11,7-11		0-2 3位

GUI3	江木 綾音 Greetings	緑川ひまり Greetings	西内 望 Greetings	順位
江木 綾音 Greetings		× 0-3 1-11,4-11,2-11	○ 3-0 11-1,11-2,11-2	1-1 2位
緑川ひまり Greetings	○ 3-0 11-1,11-4,11-2		○ 3-0 11-1,11-1,11-1	2-0 1位
西内 望 Greetings	× 0-3 1-11,2-11,2-11	× 0-3 1-11,1-11,1-11		0-2 3位

GU9	安西 紗菜 Be-Win有明	松本 滲 テップネス宮崎台	西内 晴果 Greetings	吉野 莉央 Greetings	順位
安西 紗菜 Be-Win有明		DEF	○ 3-1 11-9,11-13,11-7,11-9	× 0-3 3-11,1-11,1-11	2-1 2位
松本 滲 テップネス宮崎台	DEF		DEF	DEF	0-3 4位
西内 晴果 Greetings	× 1-3 9-11,13-11,7-11,9-11	DEF		× 0-3 2-11,0-11,3-11	1-2 3位
吉野 莉央 Greetings	○ 3-0 11-3,11-1,11-1	DEF	○ 3-0 11-2,11-0,11-3		3-0 1位

GUI9	高橋くるみ Greetings	坂田 日葵 SQMアカデミー	鈴木 音色 テップネス宮崎台	土岐 春陽 Greetings	順位
高橋くるみ Greetings		○ 3-0 11-4,11-5,11-7	○ 3-0 11-7,11-5,11-2	○ 3-0 11-2,11-6,11-2	3-0 1位
坂田 日葵 SQMアカデミー	× 0-3 4-11,5-11,7-11		○ 3-1	○ 3-0 11-4,11-5,11-8	2-1 2位
鈴木 音色 テップネス宮崎台	× 0-3 7-11,5-11,2-11	× 1-3 11-5,8-11,2-11,7-11		○ 3-0 11-4,11-6,11-6	1-2 3位
土岐 春陽 Greetings	× 0-3 2-11,6-11,2-11	× 0-3 4-11,5-11,8-11	× 0-3 4-11,6-11,6-11		0-3 4位

GUI5	中島 晶 テップネス宮崎台	橘 和花 SQ-CUBE横浜	桑原 杏奈 テップネス宮崎台	鈴木 優杏 SQMアカデミー	井津川 結菜 SQMアカデミー	順位
中島 晶 テップネス宮崎台		× 0-3 9-11,2-11,1-11	○ 3-1 11-2,8-11,11-8,13-11	○ 3-0 11-0,11-0,11-0	○ 3-0 11-2,11-0,11-0	3-1 2位
橘 和花 SQ-CUBE横浜	○ 3-0 11-9,11-2,11-1		○ 3-0 11-3,11-3,11-7	○ 3-0 11-1,11-1,11-1	○ 3-0 11-0,11-0,11-0	4-0 1位
桑原 杏奈 テップネス宮崎台	× 1-3 2-11,11-8,8-11,11-13	× 0-3 3-11,3-11,7-11			○ 3-0 11-3,11-1,11-3	2-2 3位
鈴木 優杏 SQMアカデミー	× 0-3 0-11,0-11,0-11	× 0-3 1-11,1-11,1-11	× 0-3 1-11,1-11,0-11		○ 3-0 11-9,11-8,11-8	1-3 4位
井津川 結菜 SQMアカデミー	× 0-3 2-11,0-11,0-11	× 0-3 1-11,0-11,0-11	× 0-3 3-11,1-11,3-11	× 0-3 9-11,8-11,8-11		0-4 5位

第26回全日本ジュニアスカッシュ選手権大会

U9男子 本戦

5GAMES

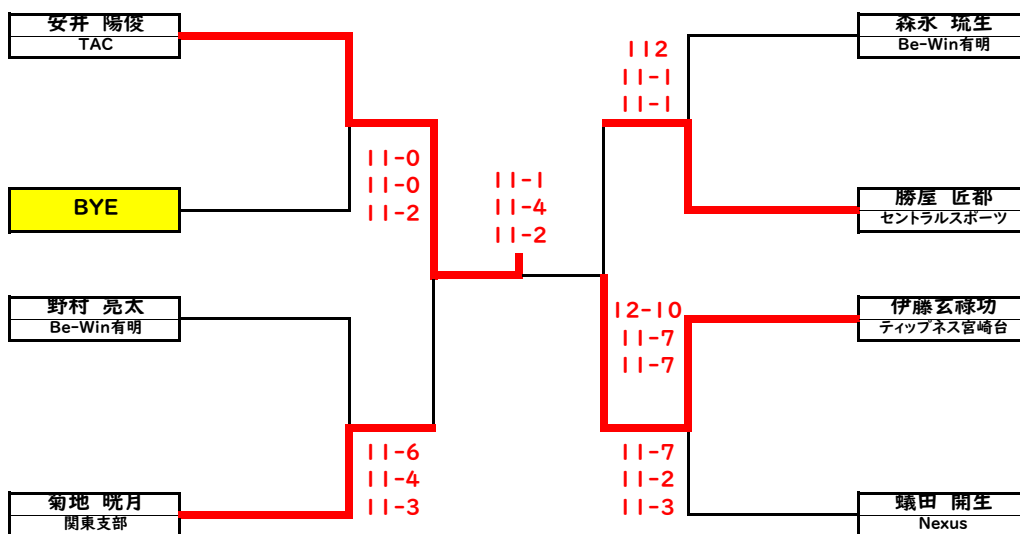

3位決定戦 5GAMES

3位は表彰

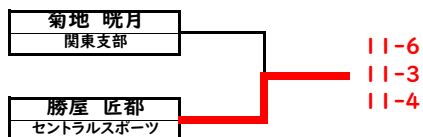

1回戦敗者戦

3GAMES

優勝者は表彰

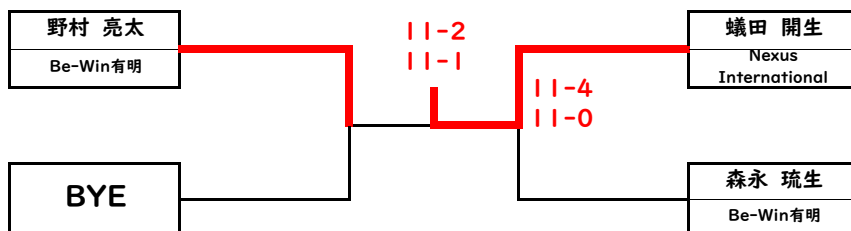

第26回全日本ジュニアスカッシュ選手権大会

U11男子 本戦

5GAMES

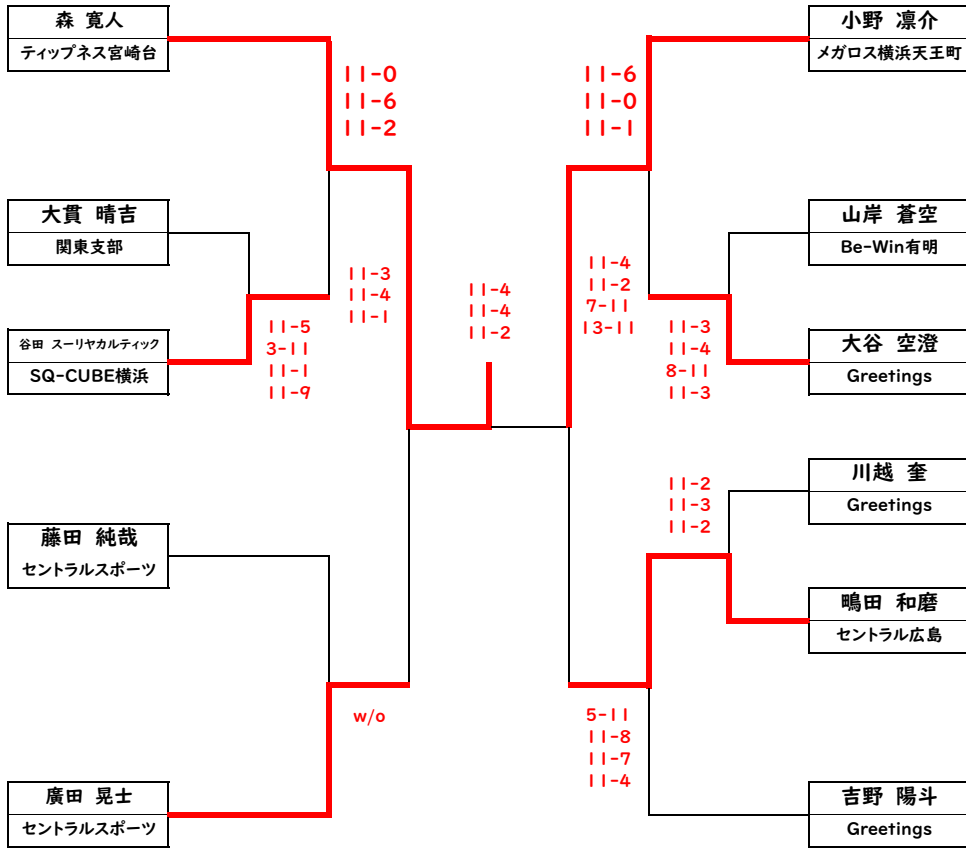

3位決定戦 5GAMES

3位は表彰

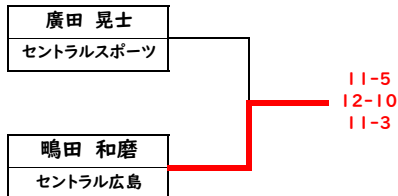

1回戦敗者戦 3GAMES

優勝者は表彰

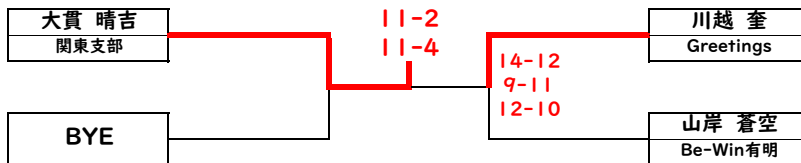

2回戦敗者戦 3GAMES

優勝者は表彰

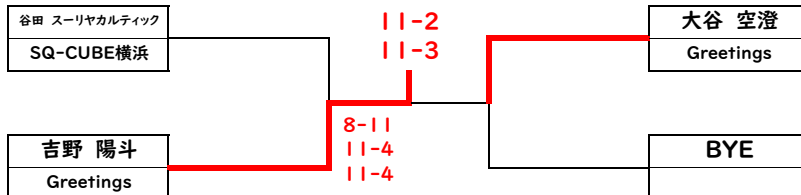

第26回全日本ジュニアスカッシュ選手権大会

U13 男子 本戦

5GAMES

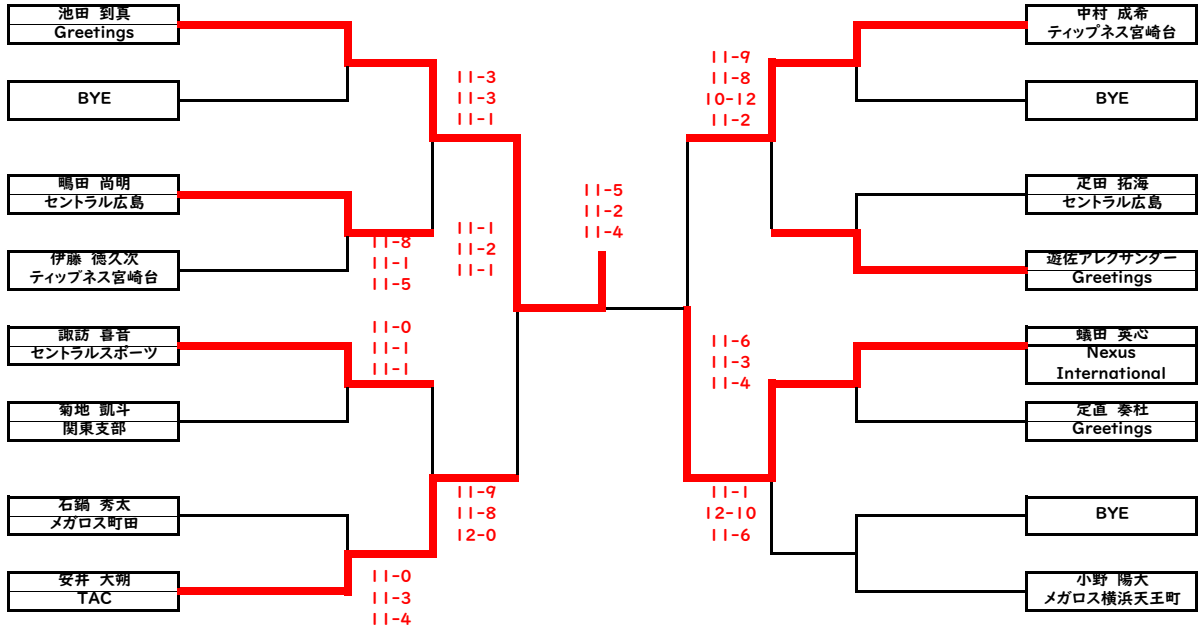

3位決定戦 5GAMES

3位は表彰

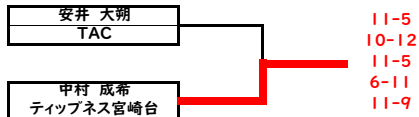

1回戦敗者戦

3GAMES

優勝者は表彰

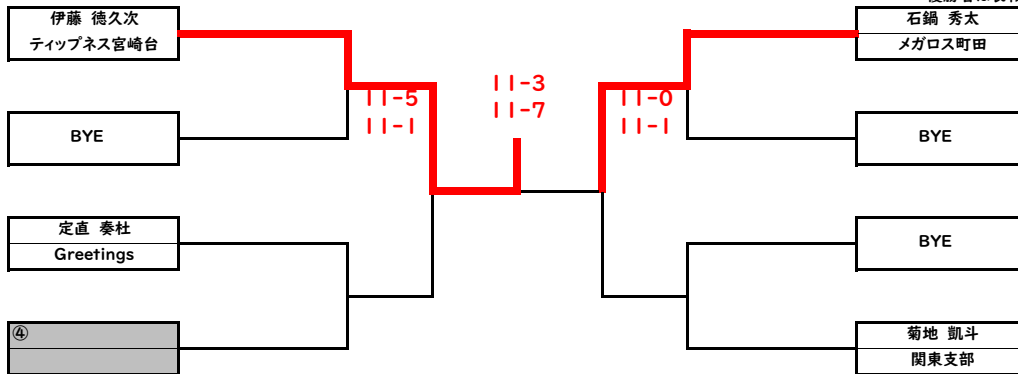

2回戦敗者戦

3GAMES

優勝者は表彰

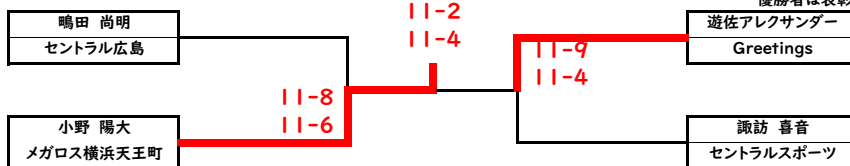

第26回全日本ジュニアスカッシュ選手権大会

U15男子 本戦

5GAMES

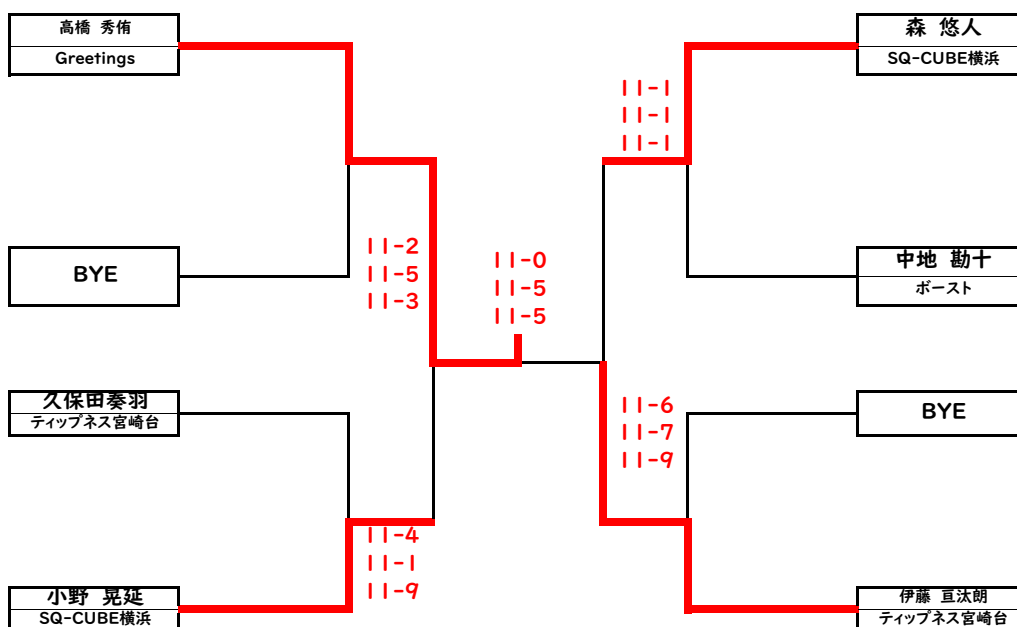

3位決定戦 5GAMES

3位は表彰

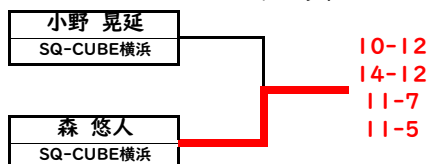

1回戦敗者戦 3GAMES

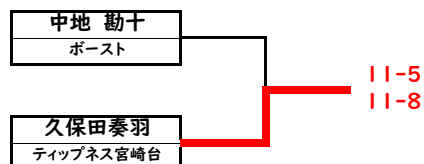

第26回全日本ジュニアスカッシュ選手権大会

U17男子 本戦

5GAMES

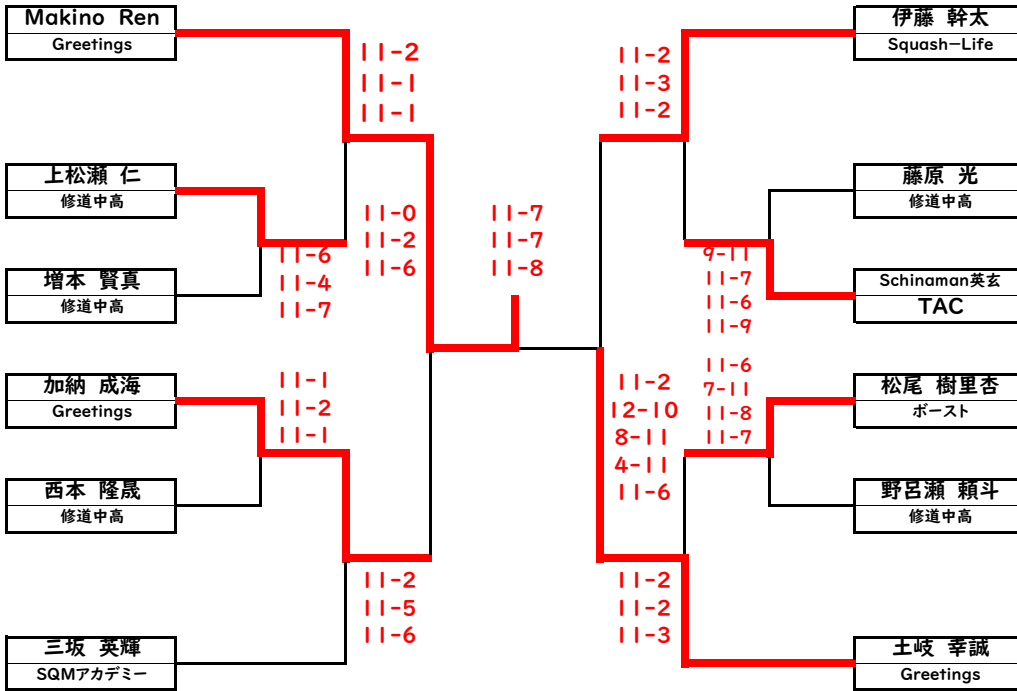

3位決定戦 5GAMES

3位は表彰

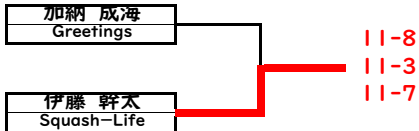

1回戦敗者戦

3GAMES

優勝者は表彰

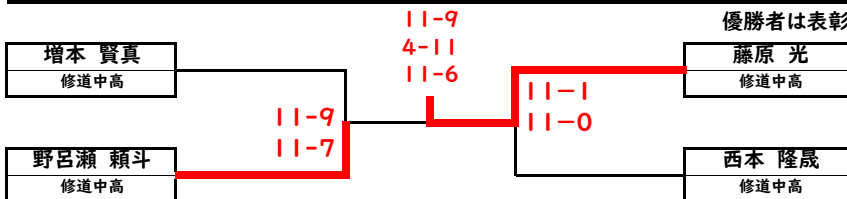

2回戦敗者戦

3GAMES

優勝者は表彰

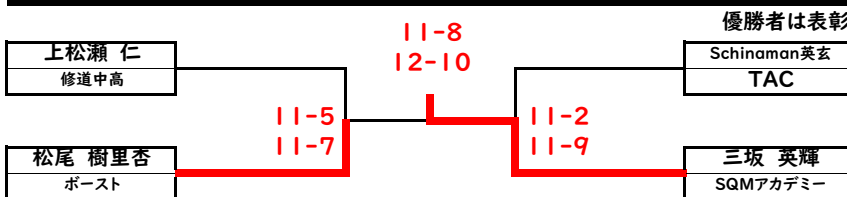

第26回全日本ジュニアスカッシュ選手権大会

U19男子 本戦

5GAMES

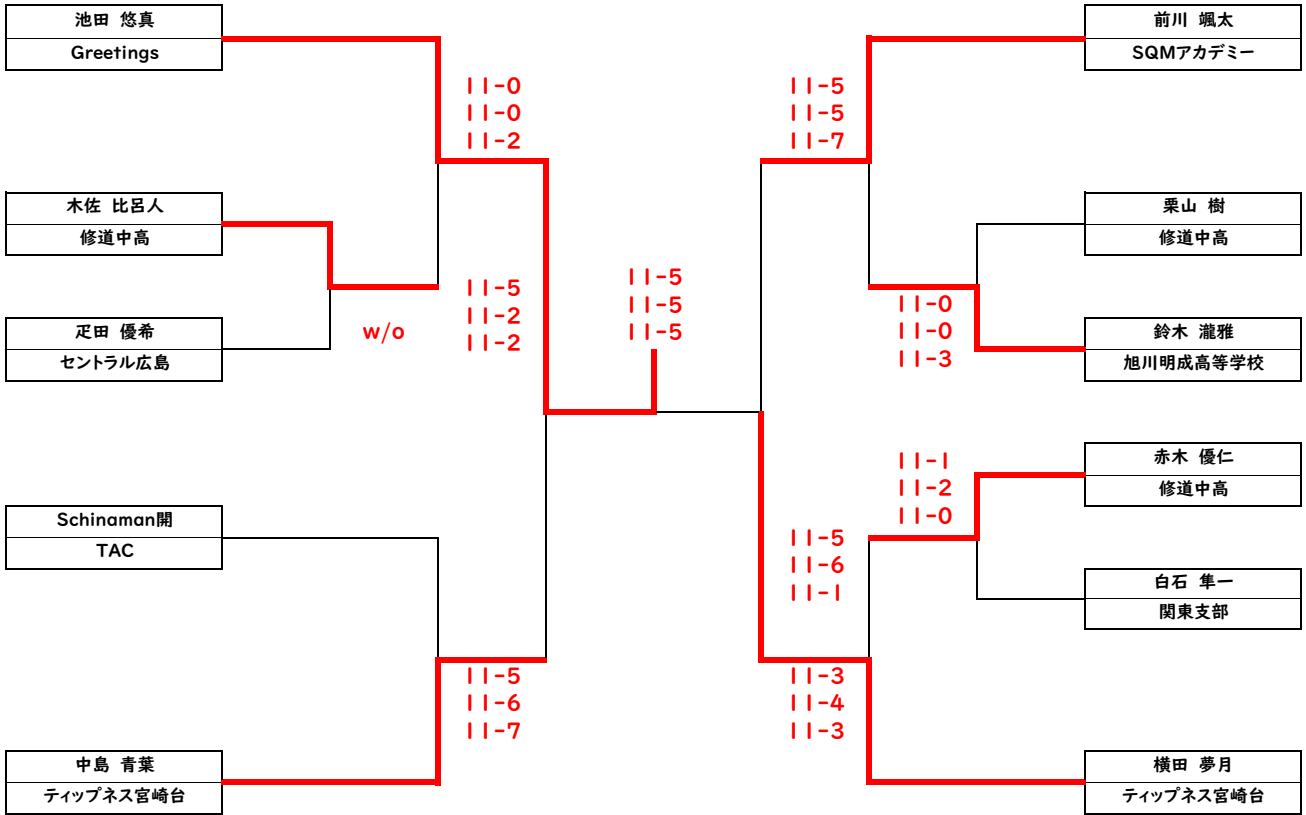

3位決定戦 5GAMES

3位は表彰

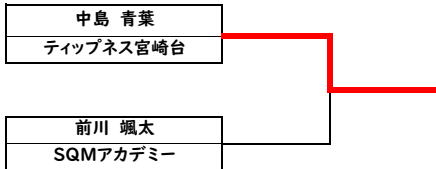

1回戦敗者戦 3GAMES

3GAMES

優勝者は表彰

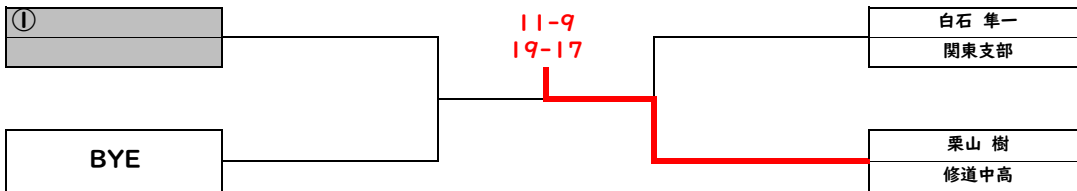

2回戦敗者戦 3GAMES

3GAMES

優勝者は表彰

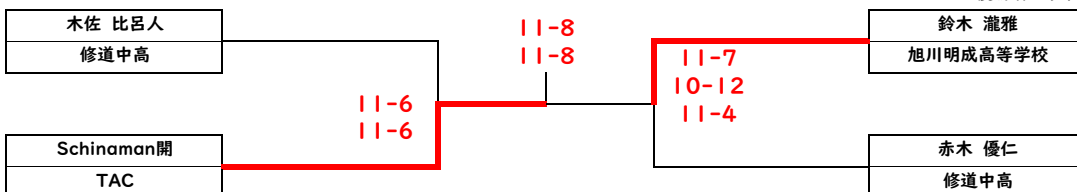

第26回全日本ジュニアスカッシュ選手権大会

U17女子 本戦

5GAMES

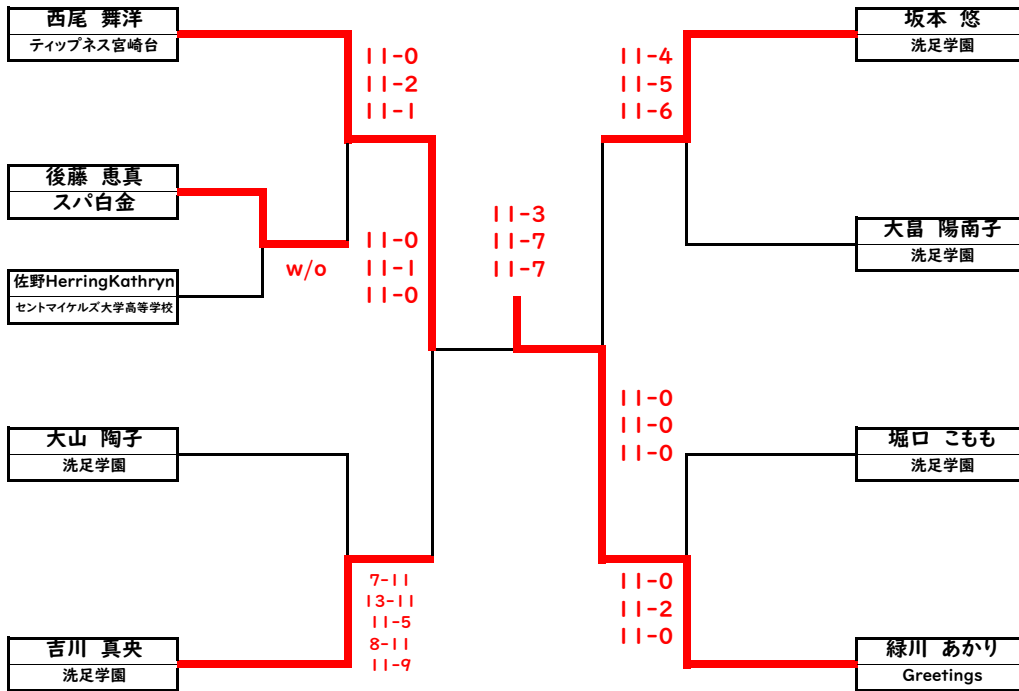

3位決定戦 5GAMES

3位は表彰

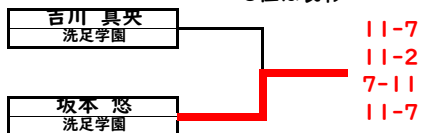

1、2回戦敗者戦

3GAMES

優勝者は表彰

