

第21回岡山オープンスカッシュ選手権 大会注意事項

1.新型コロナウイルス感染予防対策注意事項

- ・別紙第21回岡山オープン感染対策ガイドラインをご確認ください。

2.競技上の注意

- ・本大会はJSAルールに基づいて行います。
- ・選手及び帯同者の入館は各試合の60分前からとします。
- ・選手及び帯同者は各試合(レフリー/マーカール含め)終了30分後までに退館してください。
- ・試合は原則として予定時刻に開始します。
- ・試合進行をスムーズにするため次試合の選手はコートエリアの待機スペースでお待ちください。
- ・試合開始予定時刻より5分以内にコートに入らない場合棄権とします。
- ・選手権は本線より5ゲームスマッチ、予選及びその他の種目は3ゲームズマッチで行います。
- ・公認種目でのフルレングスの高機能タイツ及びシャツの着用はできません。
※詳しくはJSA服装規定をご確認ください。
- ・19歳未満の選手は必ずWSF承認アイガードを着用してください。
- ・大会期間中の事故、怪我については主催者、施設側は一切の責任を負いません。
自己の責任において対処してください。
- ・氷の用意はありません。
- ・棄権の連絡は 070-5527-8124 中国四国支部 芦谷まで
またはchu4kou_shibu@yahoo.co.jp へご連絡ください。

3.レフリー・マーカールについて

- ・試合終了後の次試合の審判(勝者レフリー/敗者マーカール)を行ってください。
- ・審判資格保持者の方は審判のご協力をお願いいたします。

4.帯同について

- ・帯同者は選手と一緒に入退館を行い体調チェックシートを提出してください。
- ・試合時のセコンドは入館時に申請した者のみとし後からの申請はできません。
- ・試合のセコンドは帯同申請者のみとし、それ以外の方の観戦はできません。

5.試合の撮影について

- ・試合中の写真、ビデオの撮影は選手本人若しくは帯同者のみとします。
- ・撮影の際は、対戦相手の許可を得てSNS等への公開は他者の映り込み等の配慮を行ってください。
- ・事前の場所取りは禁止します。また、撮影後は速やかに撤収してください。
- ・撮影、公開等に問題が生じた場合や常識、モラルを逸脱した場合は中止させる場合があります。

6.マスカットスタジアム利用上の注意

- ・会場利用の際は施設のルールをお守りください。
- ・入館の際に入口にて手指消毒、検温を行ってください。
- ・控室として武道場を用意しておりますが、試合後は留まらずに速やかに退館してください。
- ・飲食は決められたスペースで行い、ごみは各自でお持ち帰りください。
- ・武道場の畳スペースにはスーツケース、バッグ等を置かないでください
- ・忘れ物は一週間は保管いたしますが連絡がない場合は処分します。
- ・貴重品は各自で管理し、盗難等にご注意ください。
- ・着替え、シャワーはロッカールームをご利用いただけますがディスタンスを確保の上ご利用ください。

中国四国支部より

大会期間中の試合を広報、普及活動のため撮影また、インターネット公開する場合がございます。
来場の際は映り込む場合がございますのでご了承ください。

選手権男子本戦

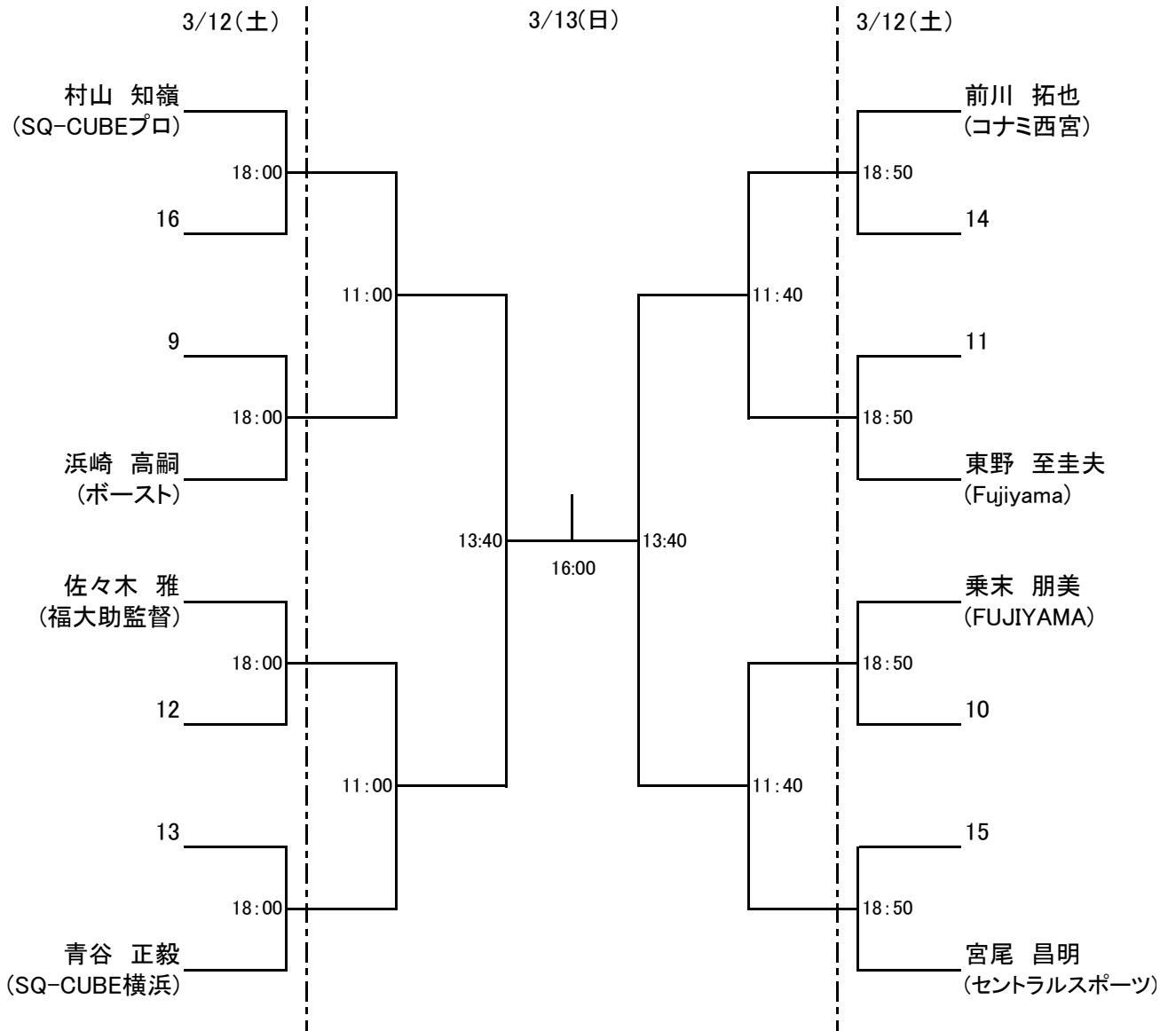

選手権男子予選 3/12(土)

3/12(土)

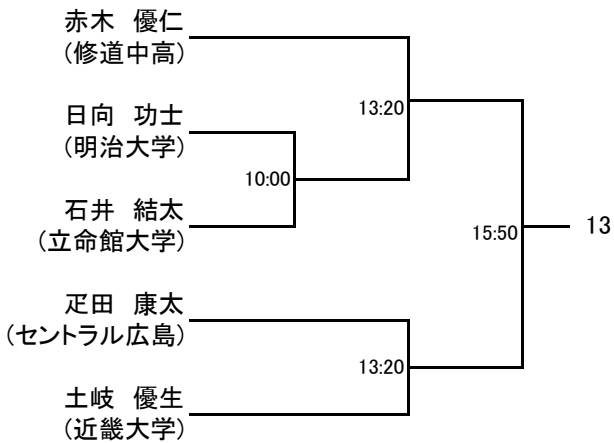
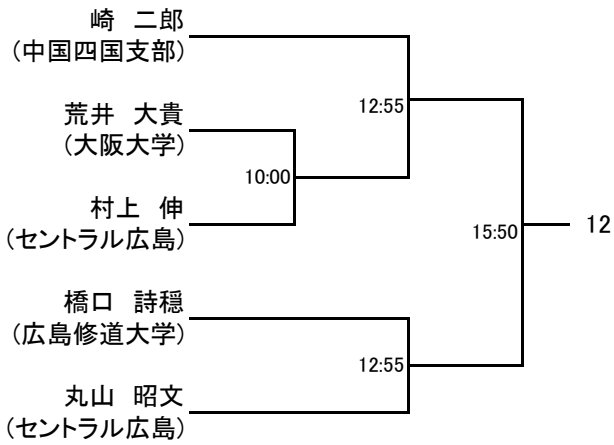
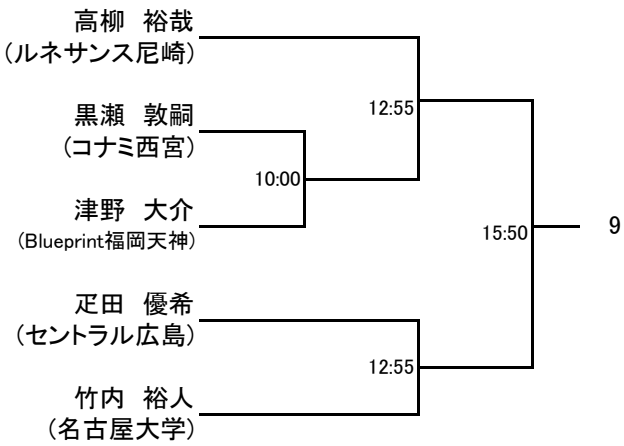
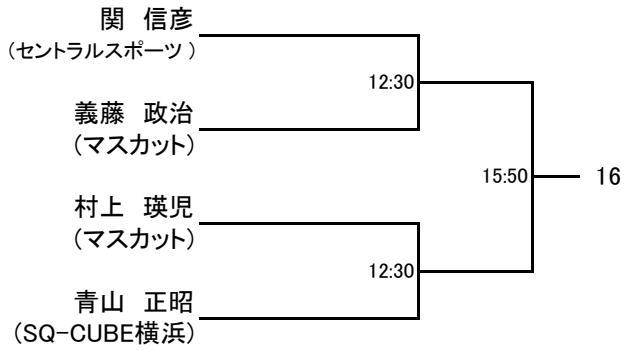

3/12(土)

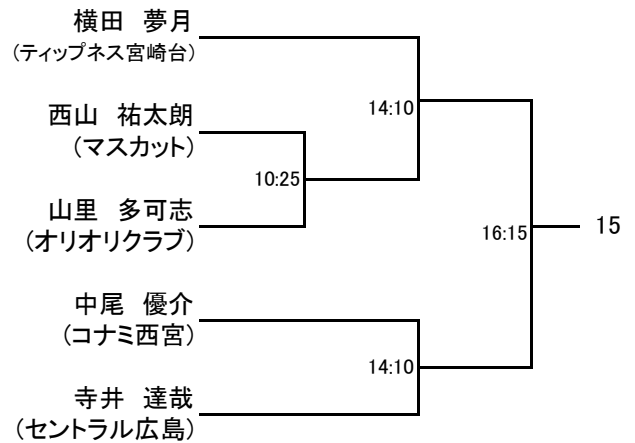
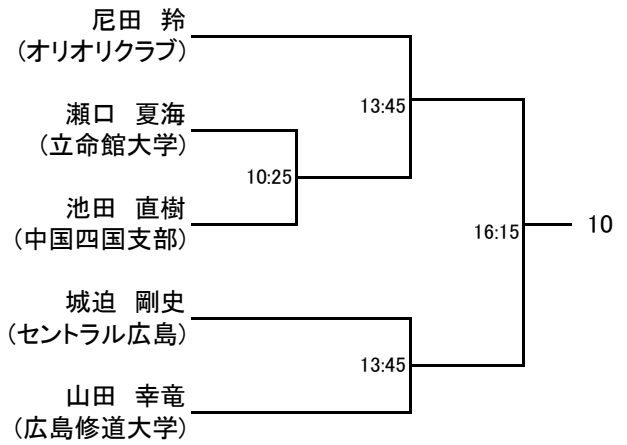
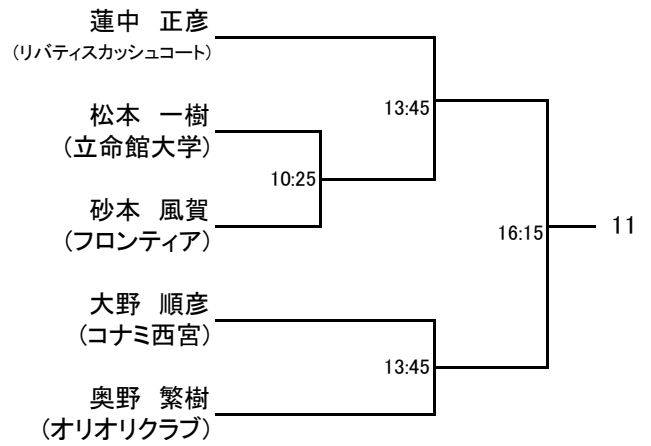
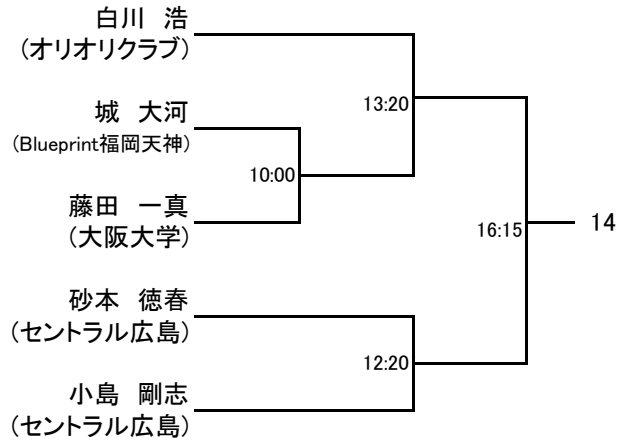

選手権女子本戦

3/13(日)

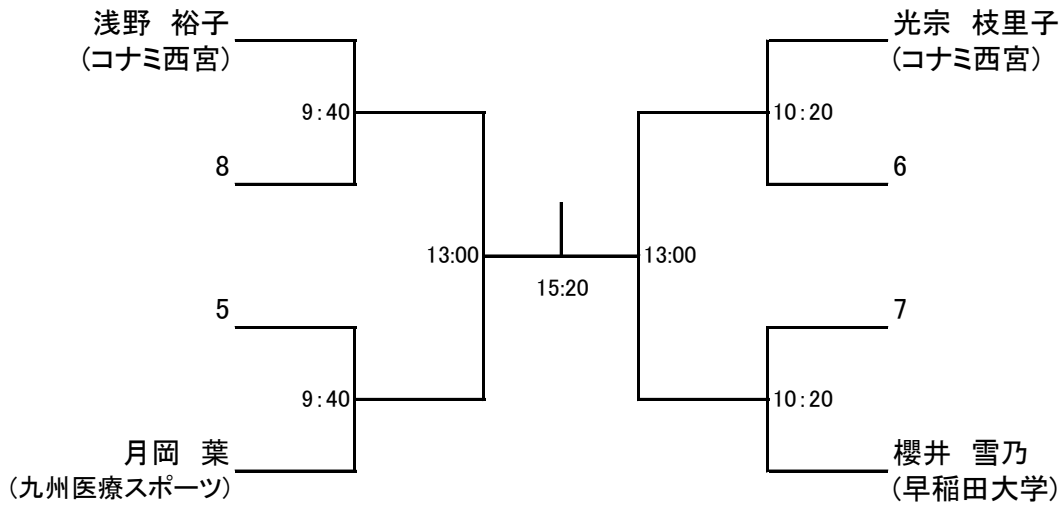

選手権女子予選

3/12(土)

3/12(土)

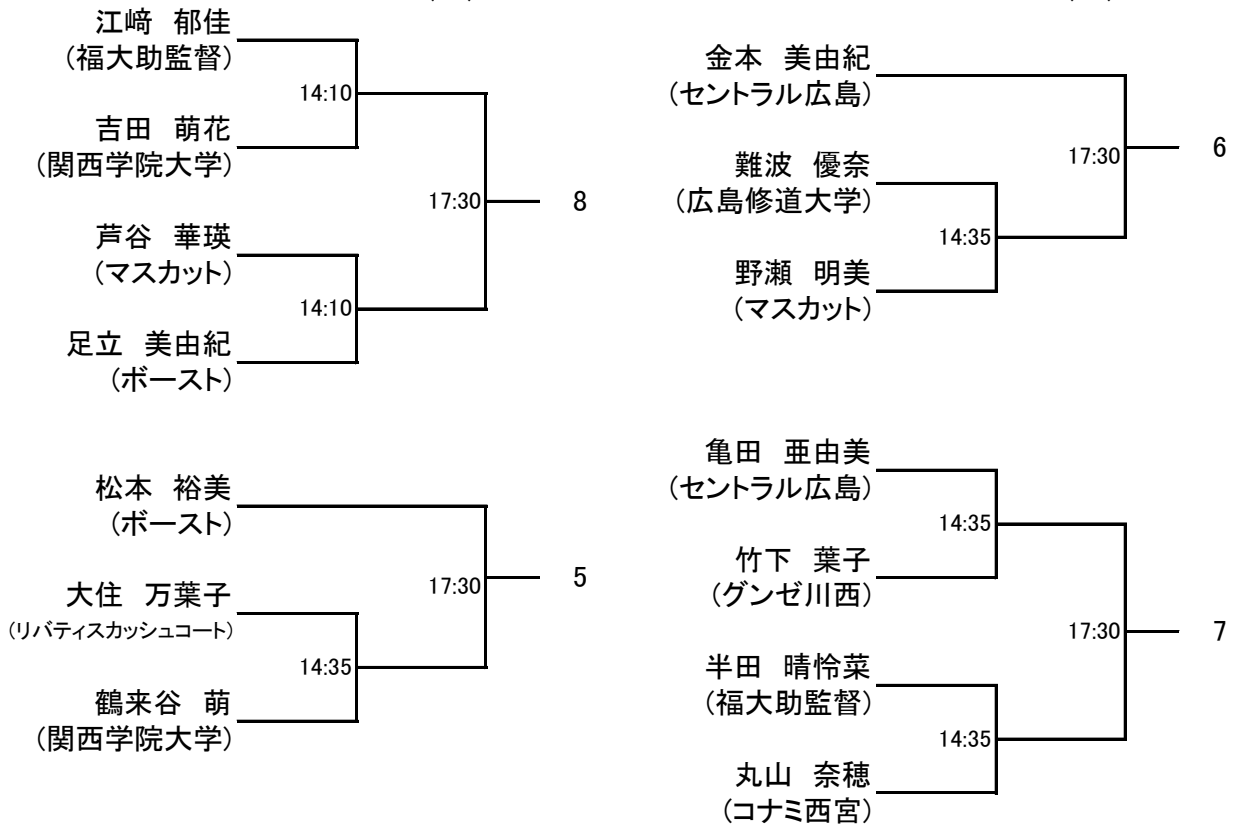

エキスパート男子

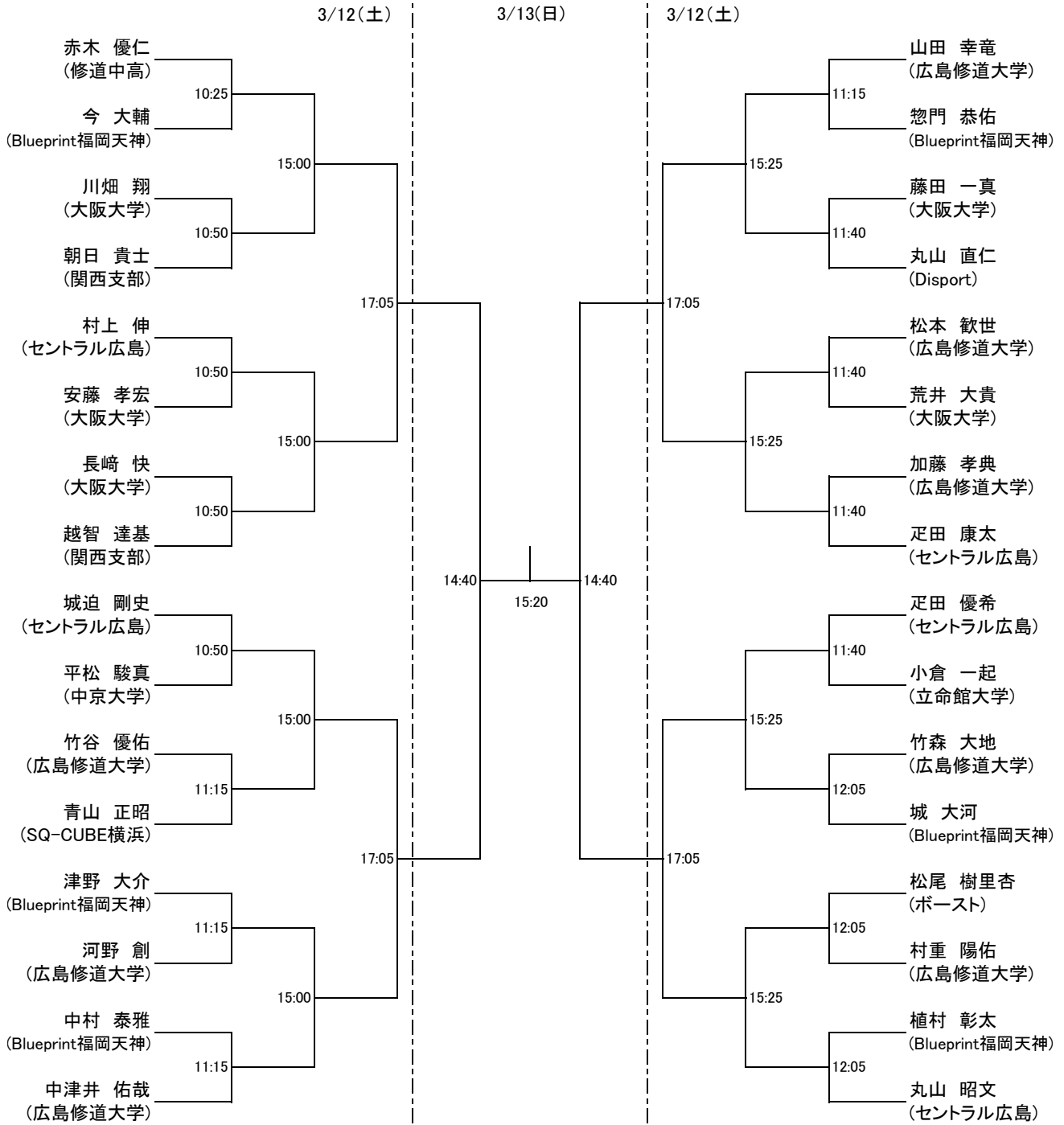

エキスパート女子

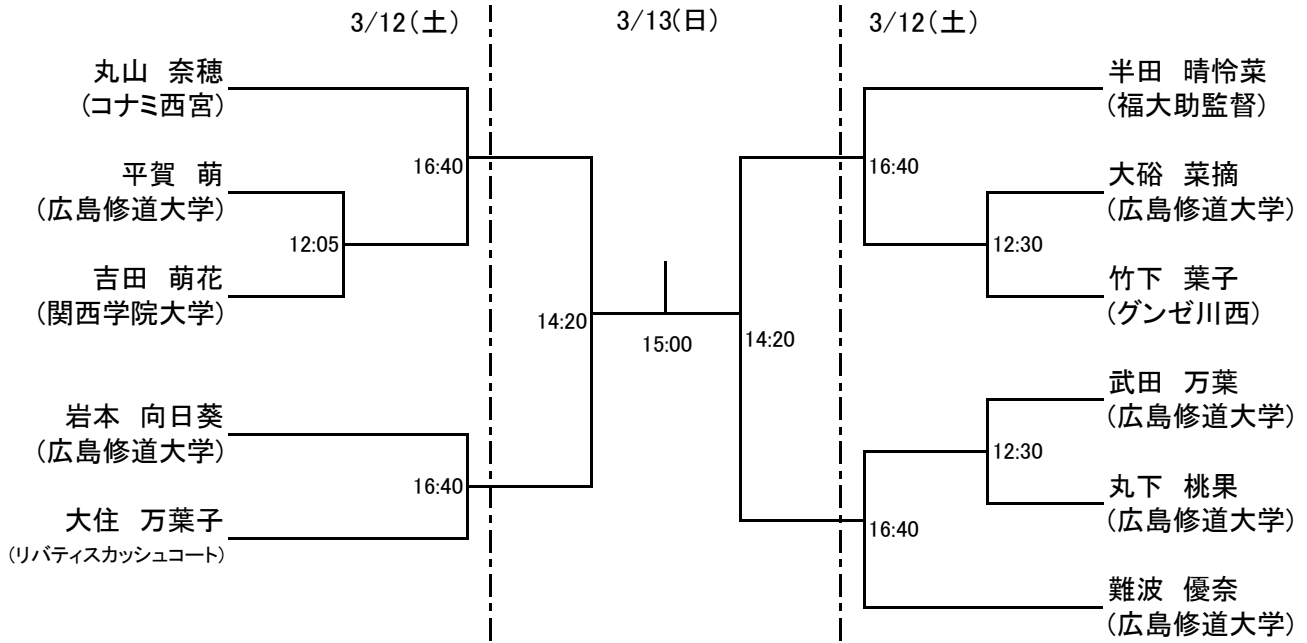

フレンド男子

3/13(日)

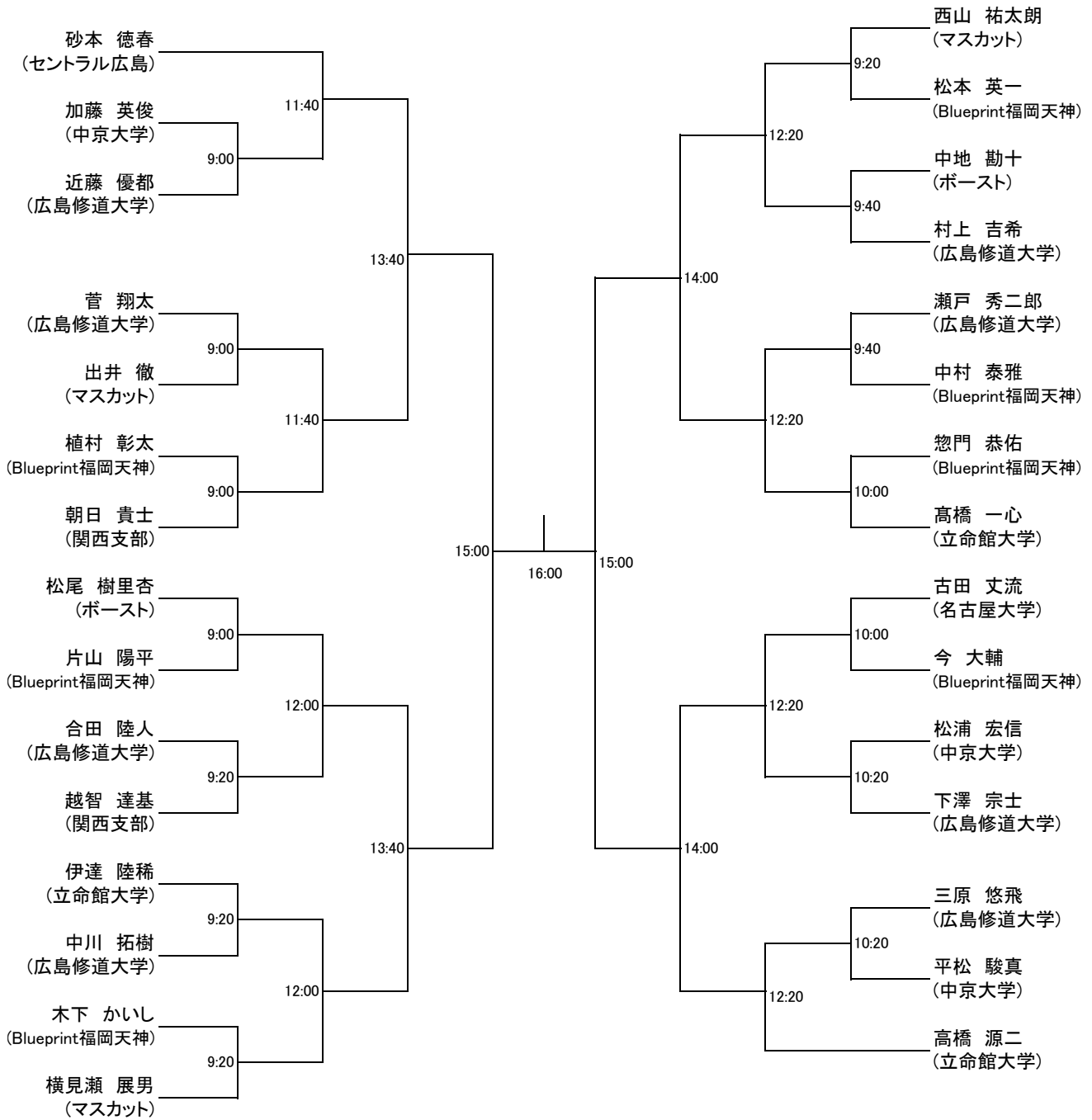

フレンド女子

3/13(日)

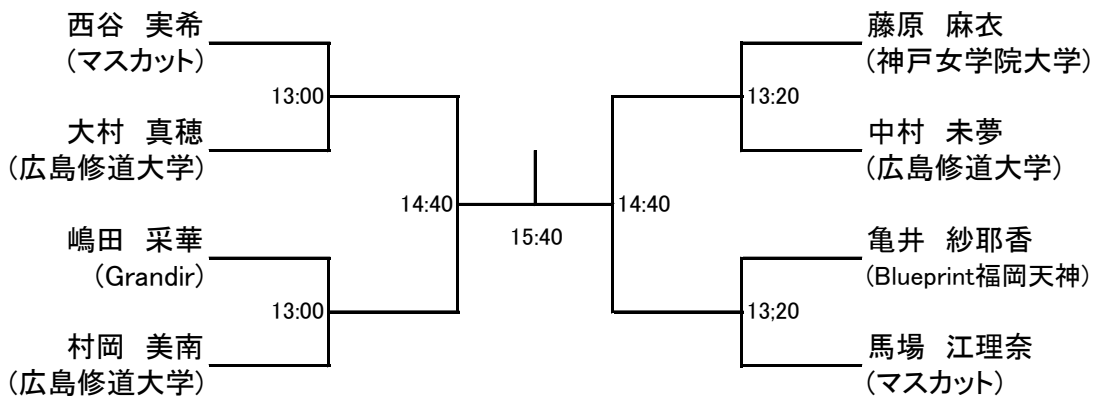

新人男子

3/13(日)

