

選手権男子本戦

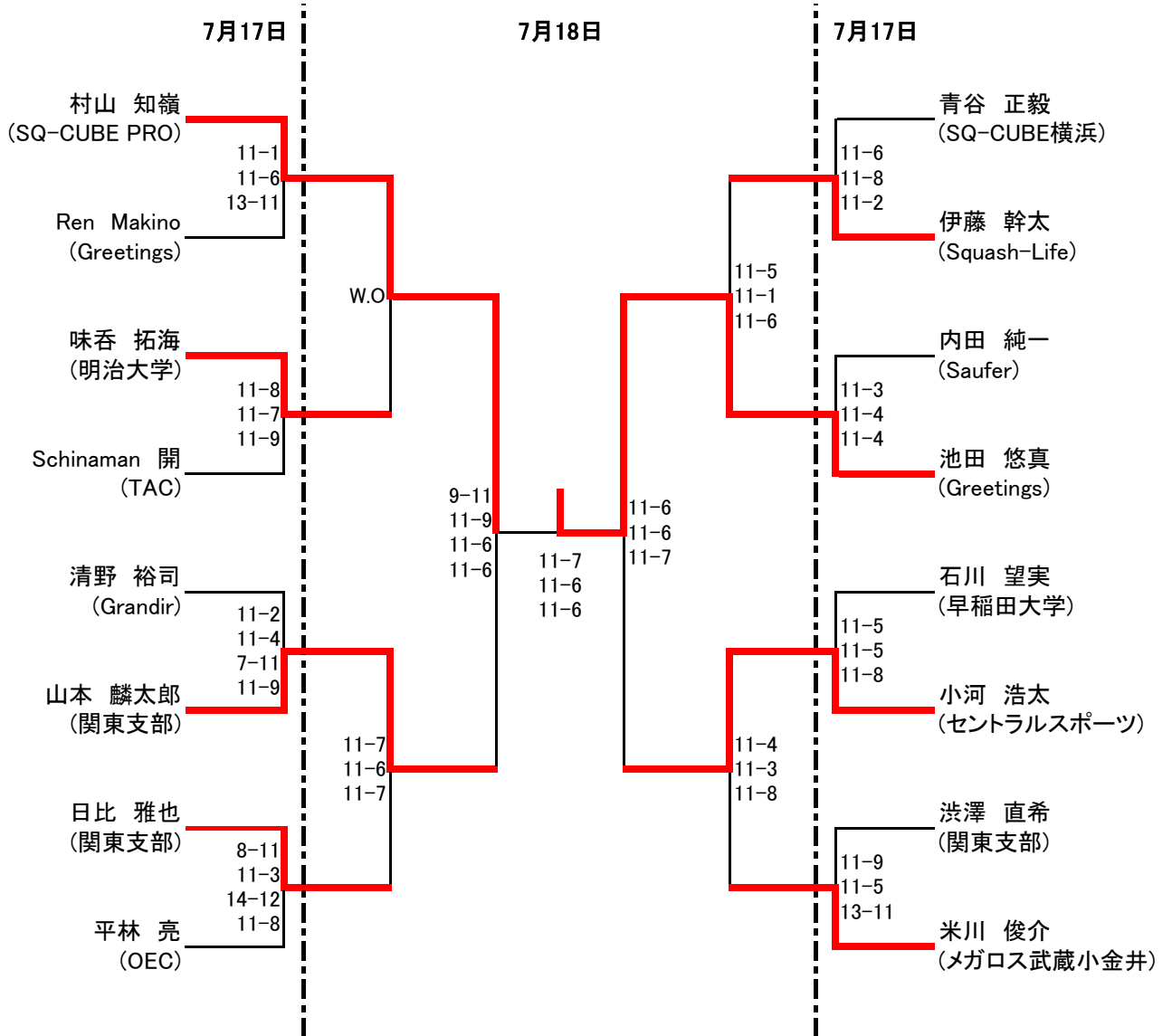

選手権女子本戦

全て7月18日

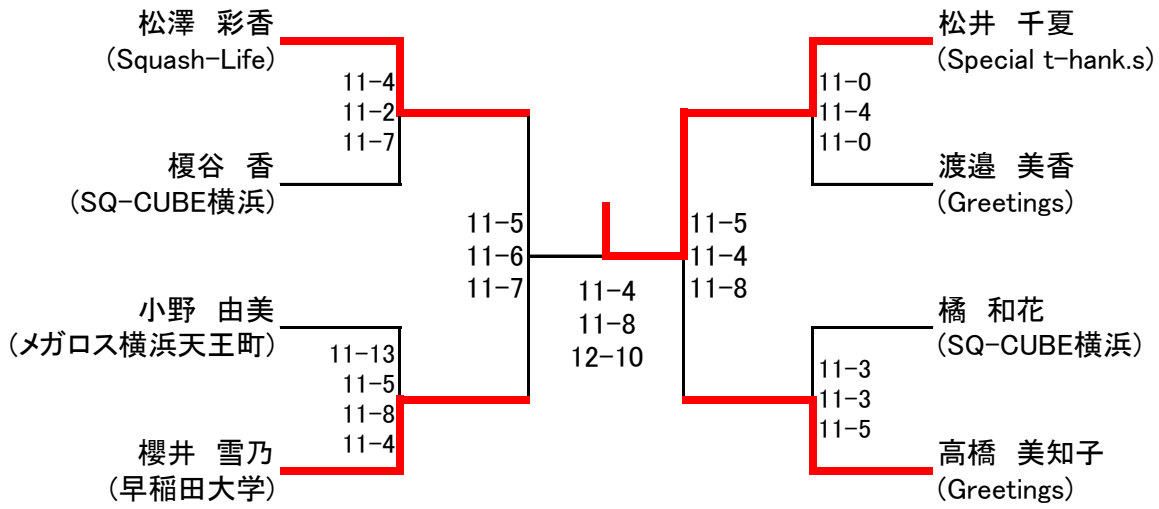

選手権男子予選

全て7月17日

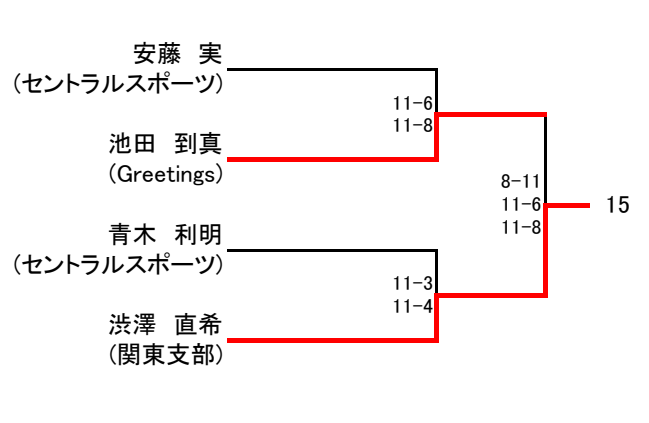
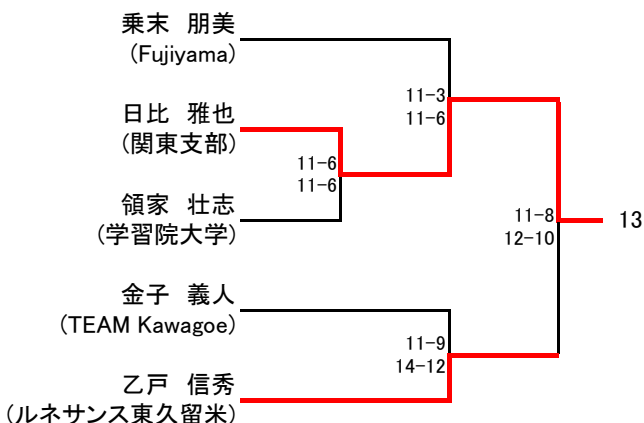
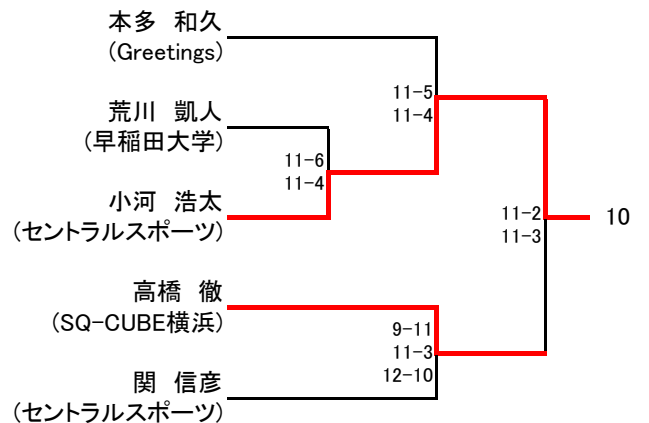
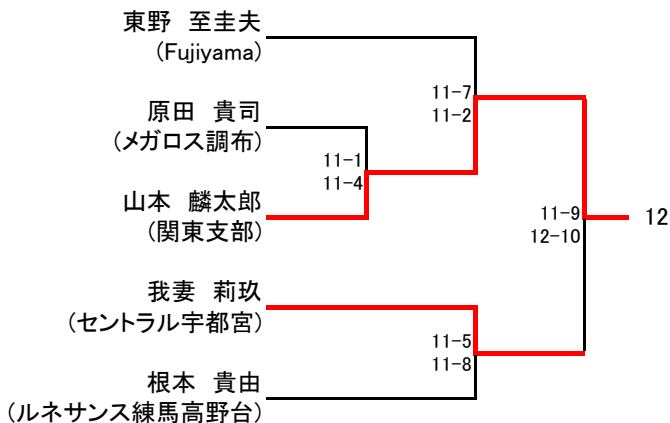
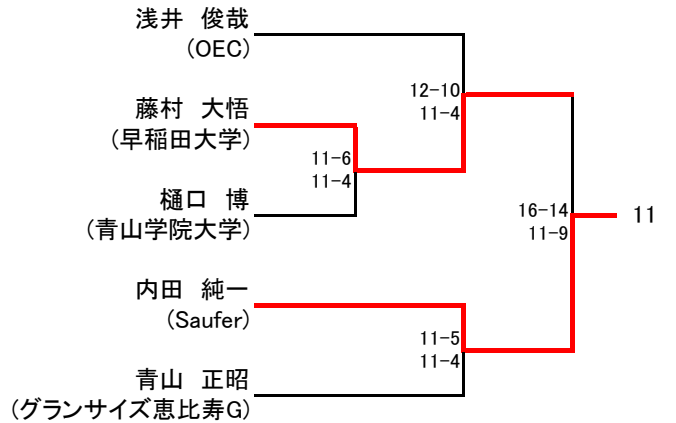
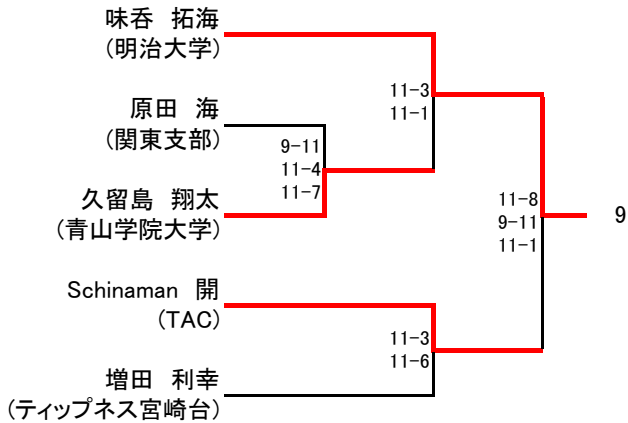
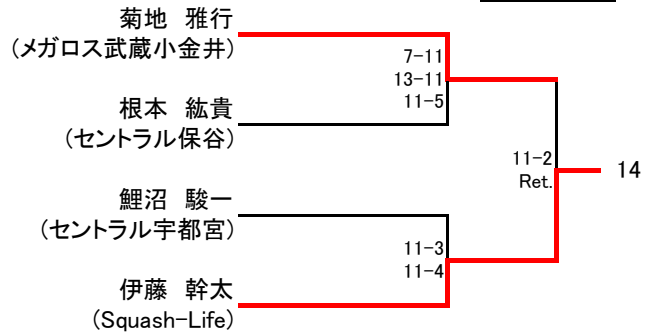
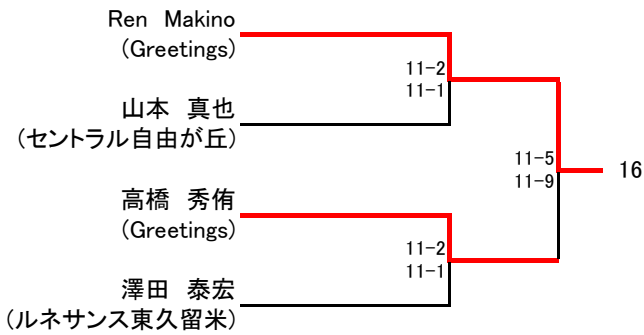

選手権女子予選

全て7月17日

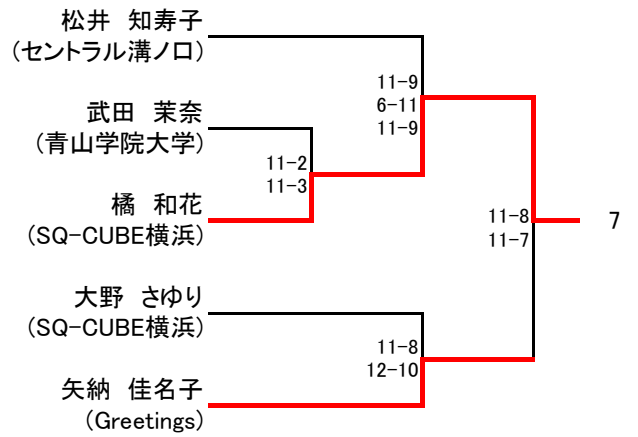
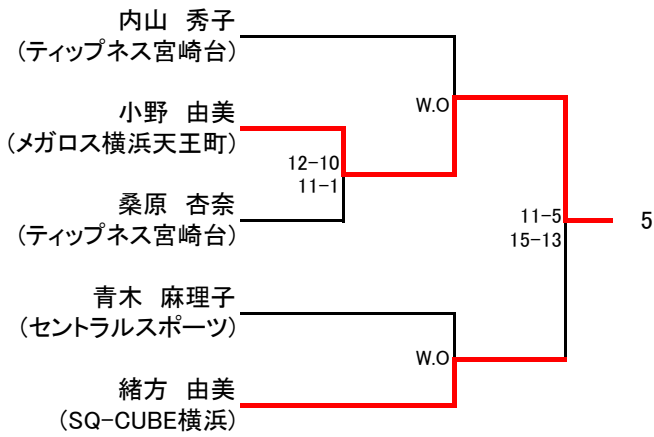
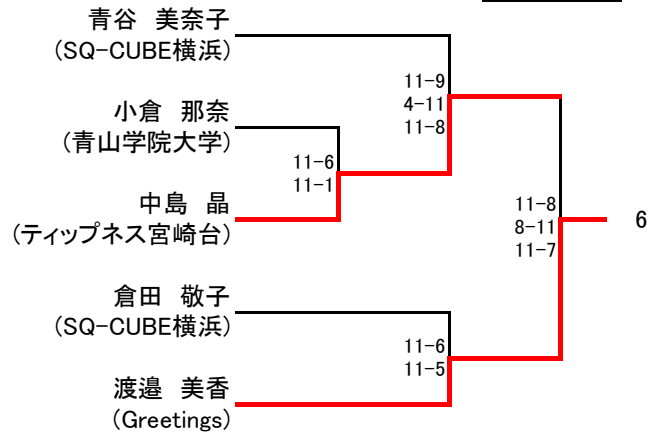
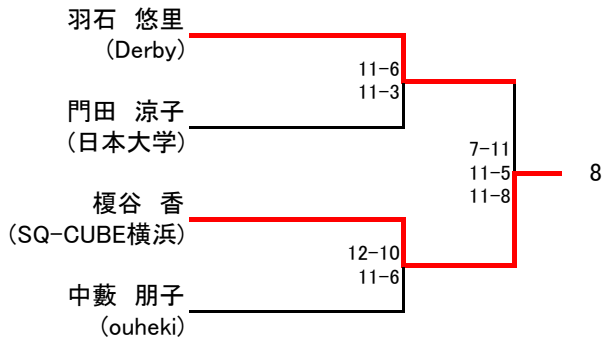

## フレンド男子A

全て7月17日

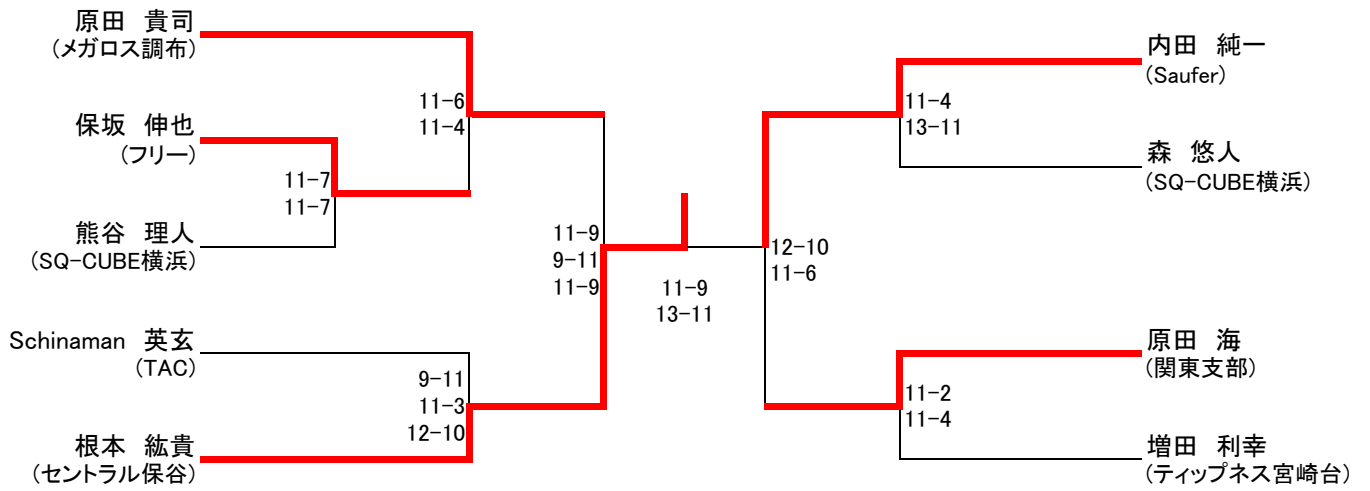

## コンソレーション

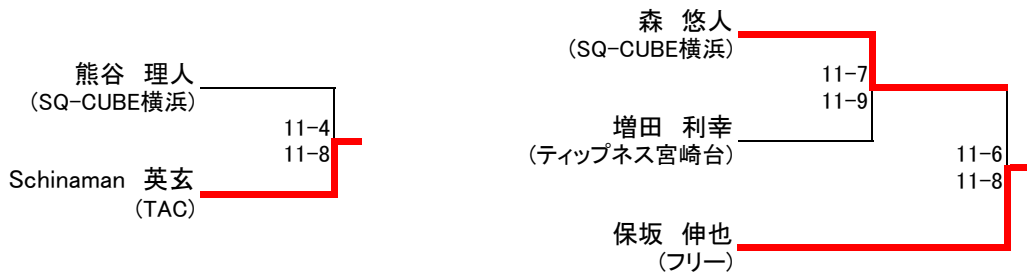

## フレンド女子A

全て7月17日

	倉田 敬子	田保 由紀奈	菅原 麻理子	小倉 那奈	加野 佑依	結果
倉田 敬子 (SQ-CUBE横浜)		○ 11-3 11-4	○ 11-6 7-11 11-7	× 5-11 6-11	○ 11-8 11-2	<b>準優勝</b>
田保 由紀奈 (日本体育大学)	× 3-11 4-11		× 8-11 3-11	× 0-11 5-11	× 6-11 5-11	<b>5位</b>
菅原 麻理子 (フリー)	× 6-11 11-7 7-11	○ 11-8 11-3		× 11-5 2-11 4-11	○ 11-9 7-11 11-6	<b>3位</b>
小倉 那奈 (青山学院大学)	○ 11-5 11-6	○ 11-0 11-5	○ 5-11 11-2 11-4		○ 12-10 11-8	<b>優勝</b>
加野 佑依 (ティップネス宮崎台)	× 8-11 2-11	○ 11-6 11-5	× 9-11 11-7 6-11	× 10-12 8-11		<b>4位</b>

# フレンド男子B

全て7月18日

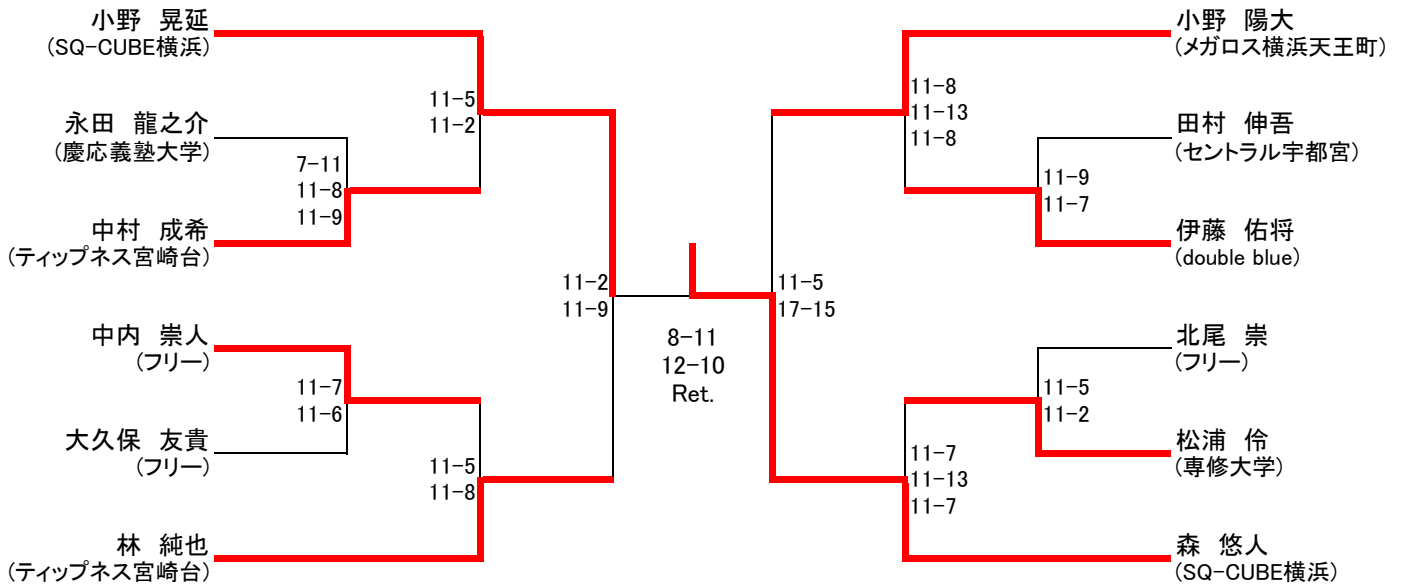

## コンソレーション

### 1回戦敗者



### 2回戦敗者



# 新人男子

全て7月18日

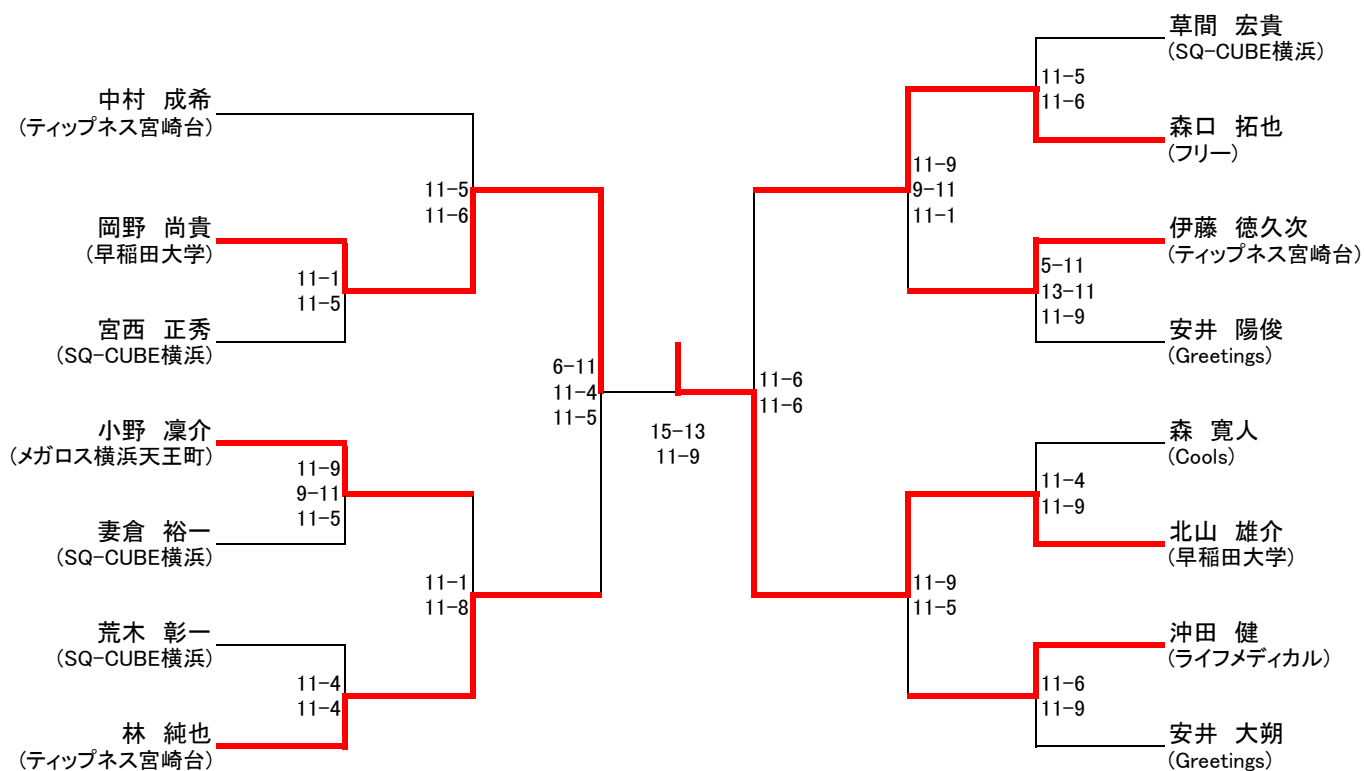

# コンソレーション

## 1回戦敗者

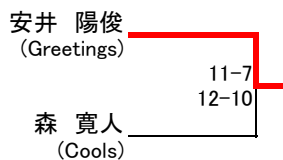
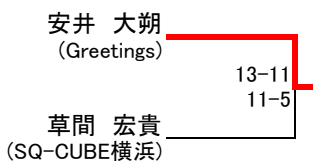
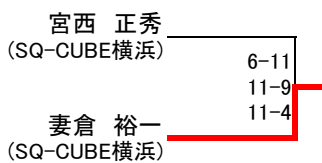

## 2回戦敗者

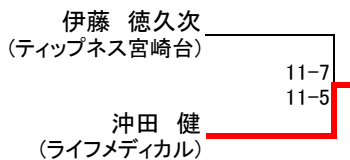
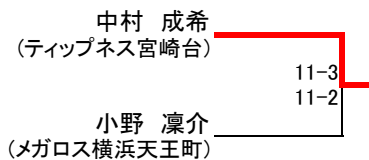



## 新人女子

全て7月18日

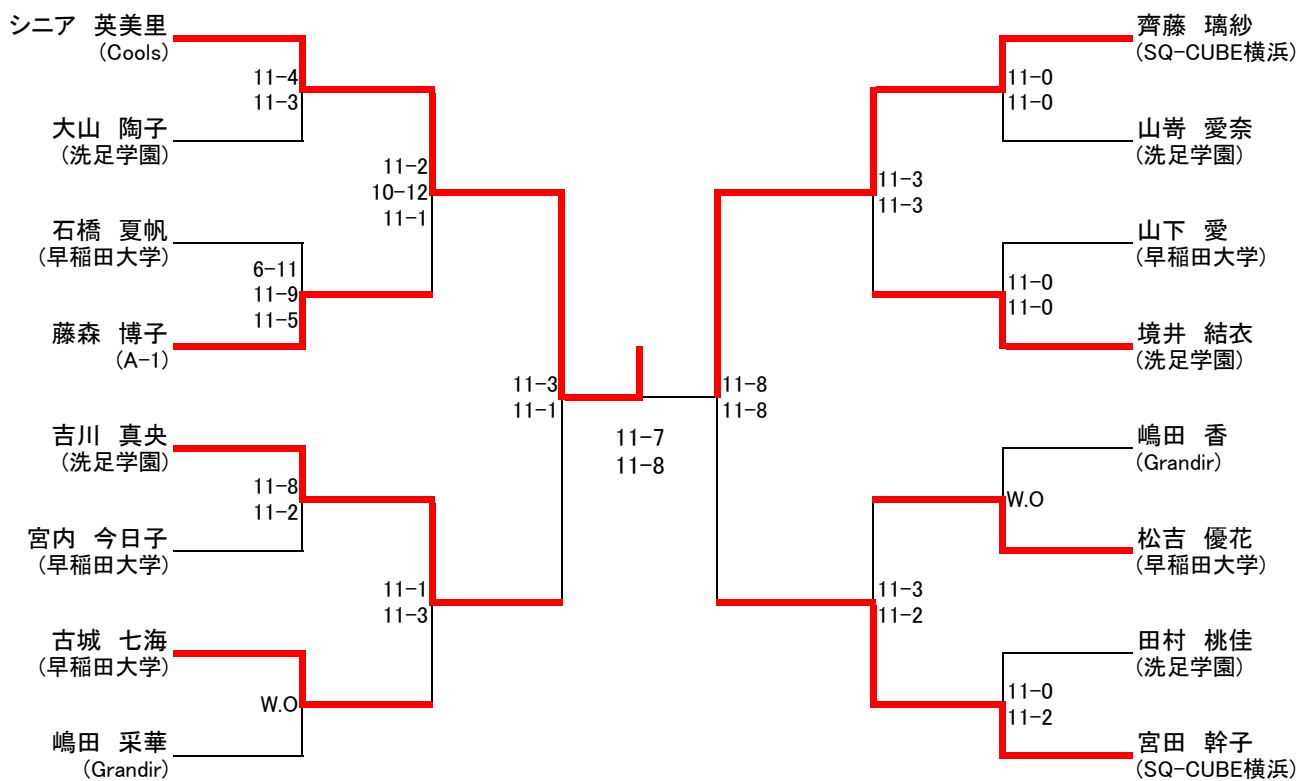

## コンソレーション

### 1回戦敗者

