

選手権男子

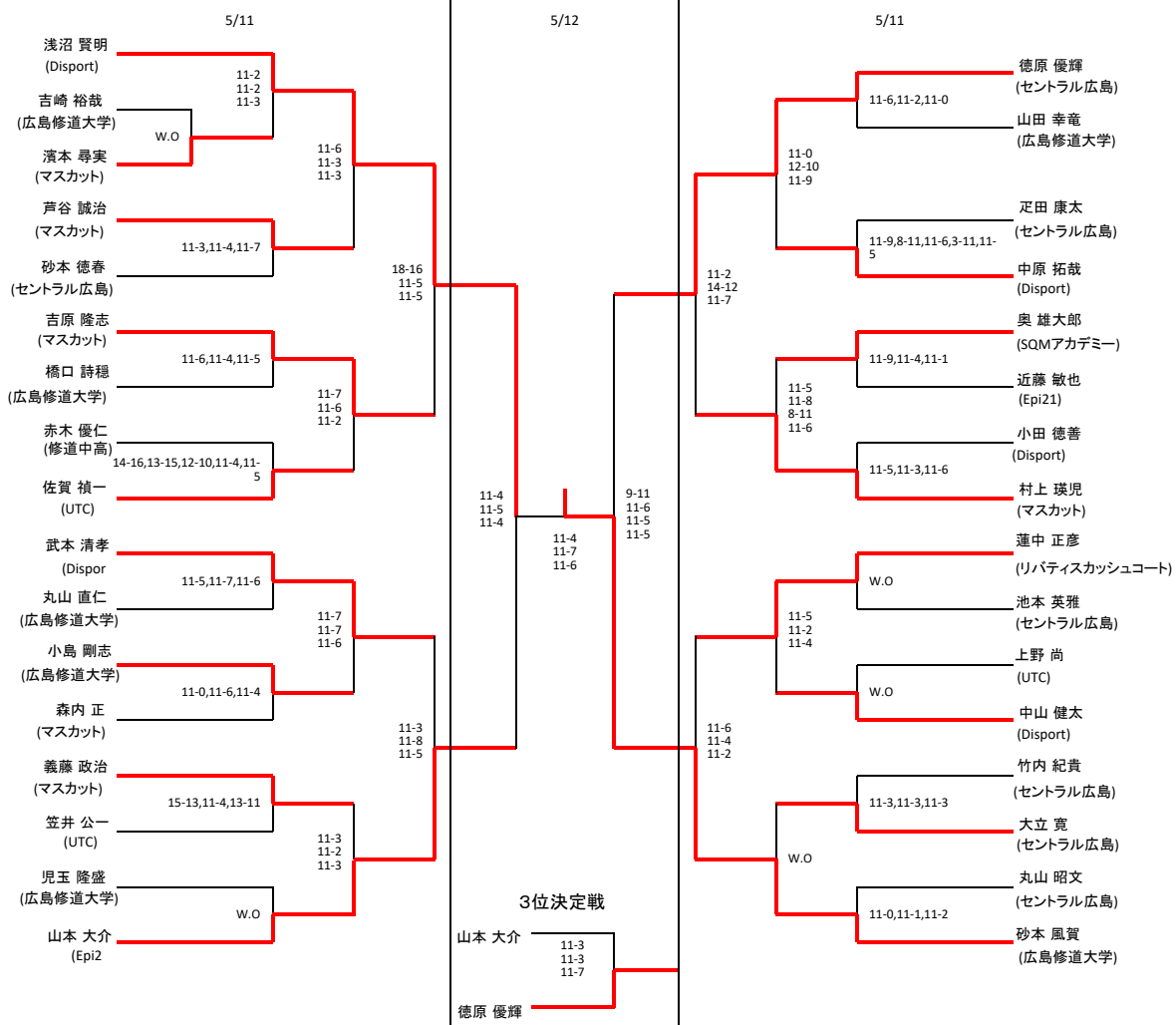

2019年4月10日付ランキング

選手権女子

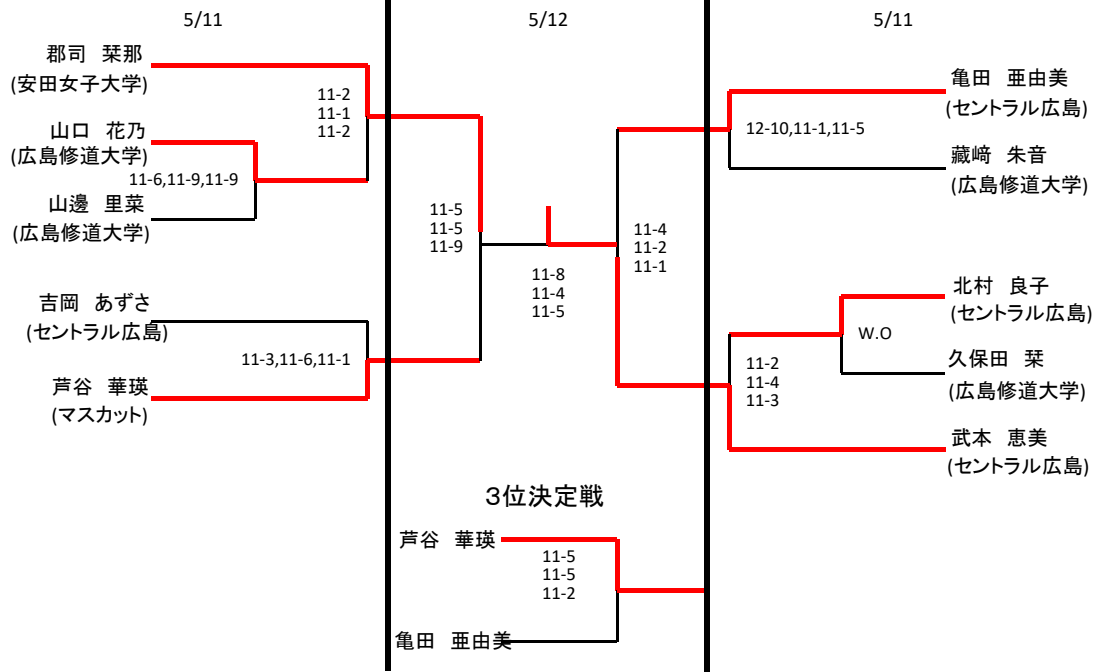

※2019年4月10日付ランキング

フレンド男子

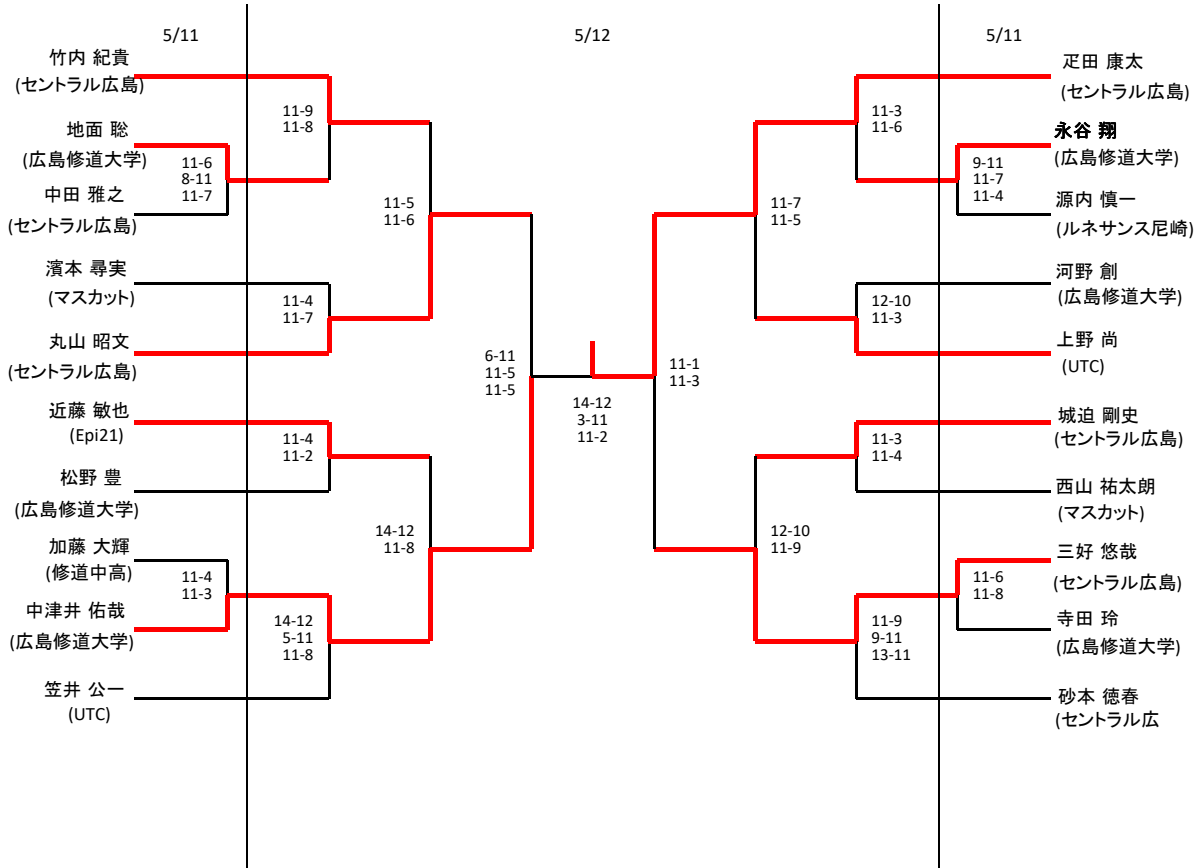

# フレンド女子

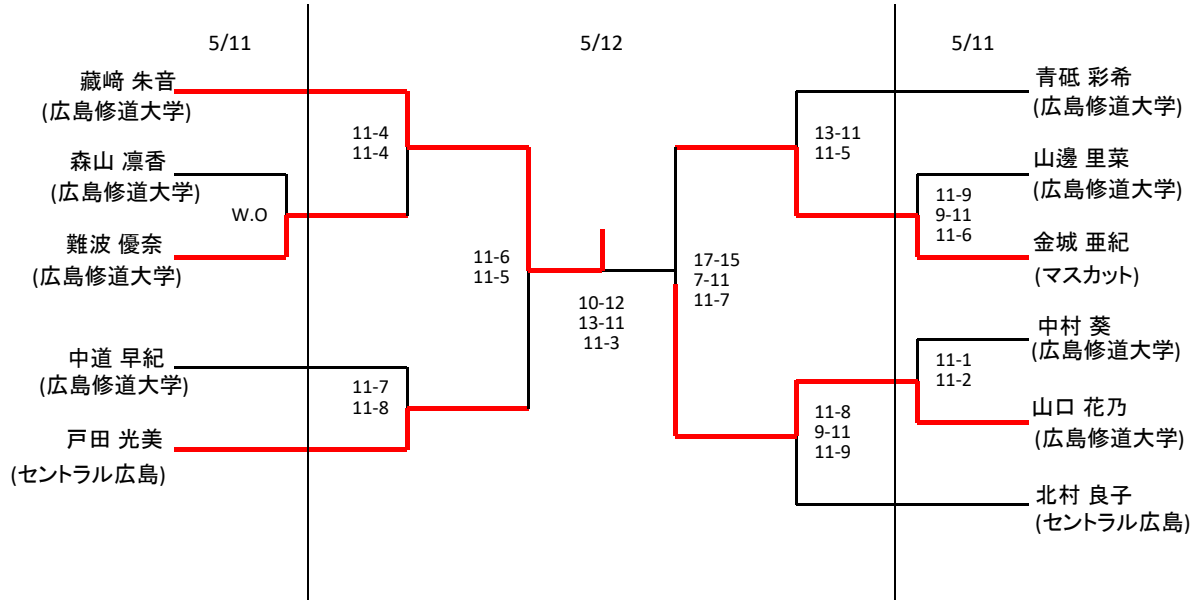

# 新人男子

5/12

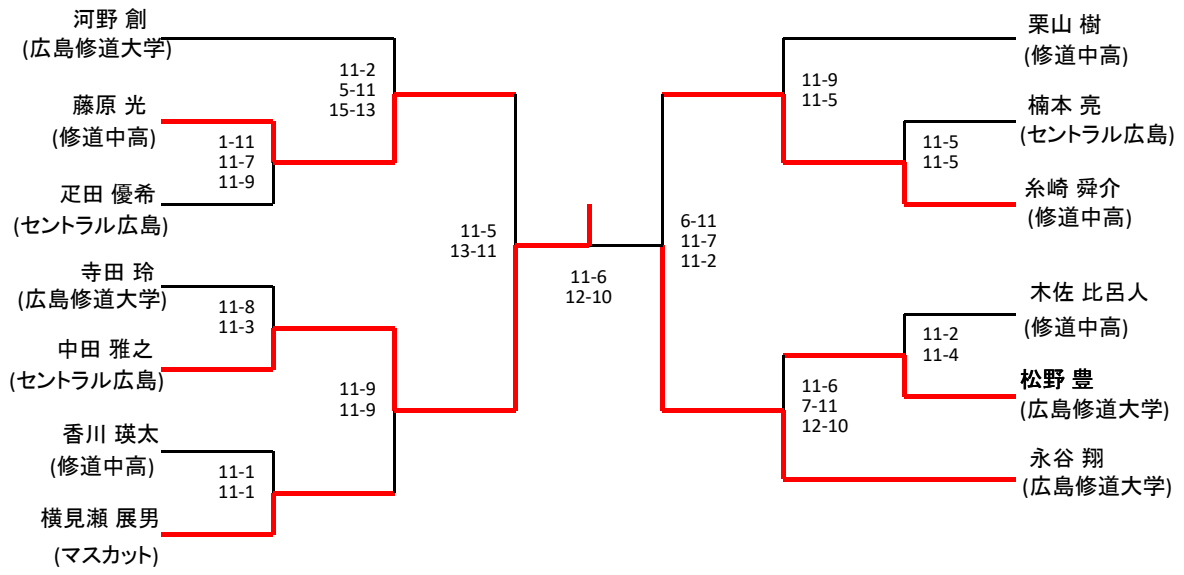

# 新人女子

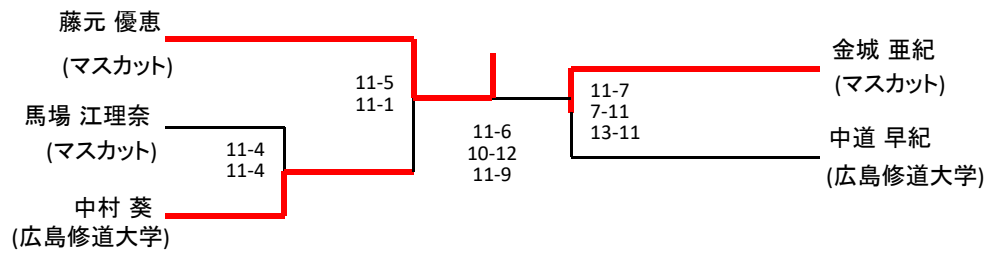

# ジュニアA男女

5/12

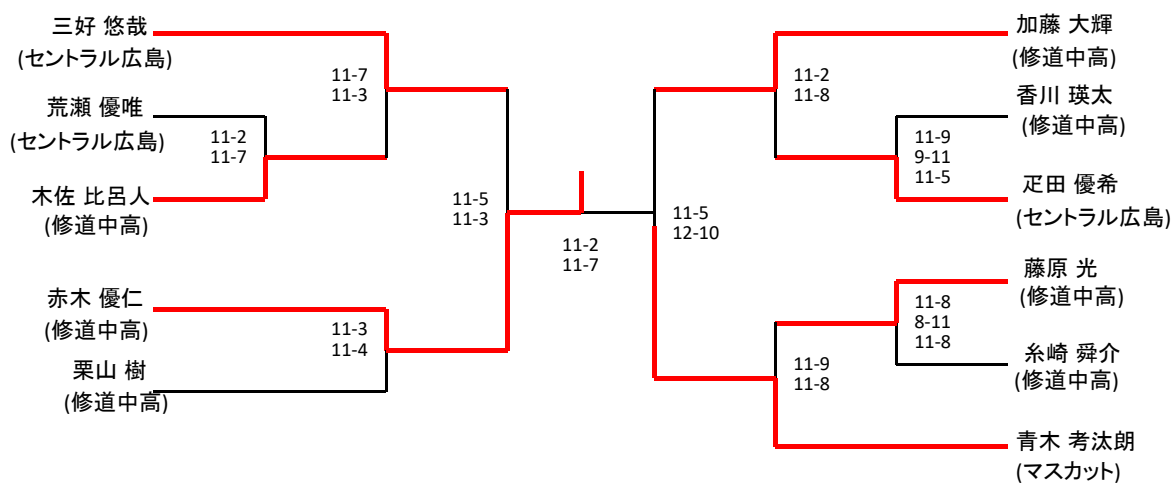

ジュニアB男女

5/12

