

選手権男子本戦

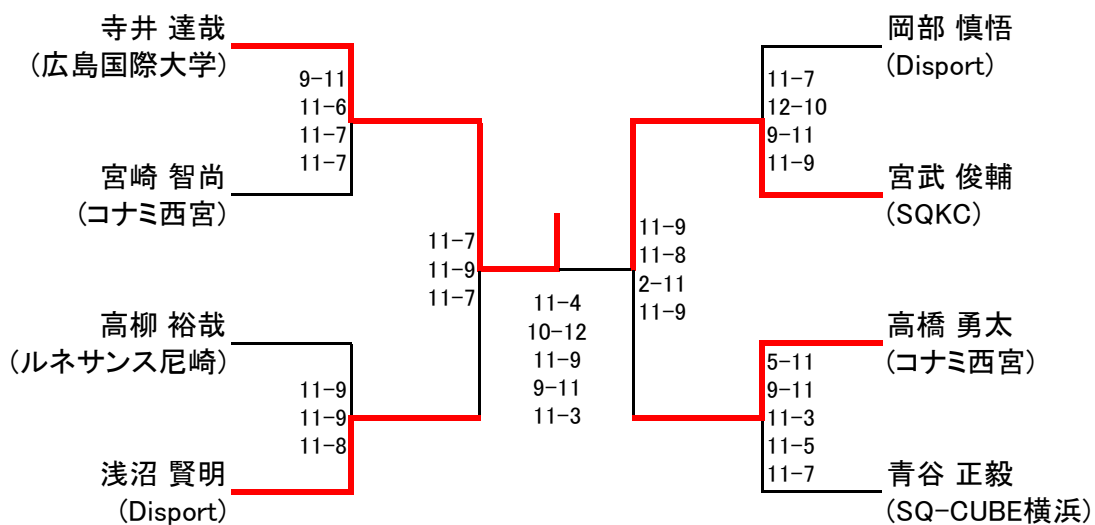

選手権女子本戦

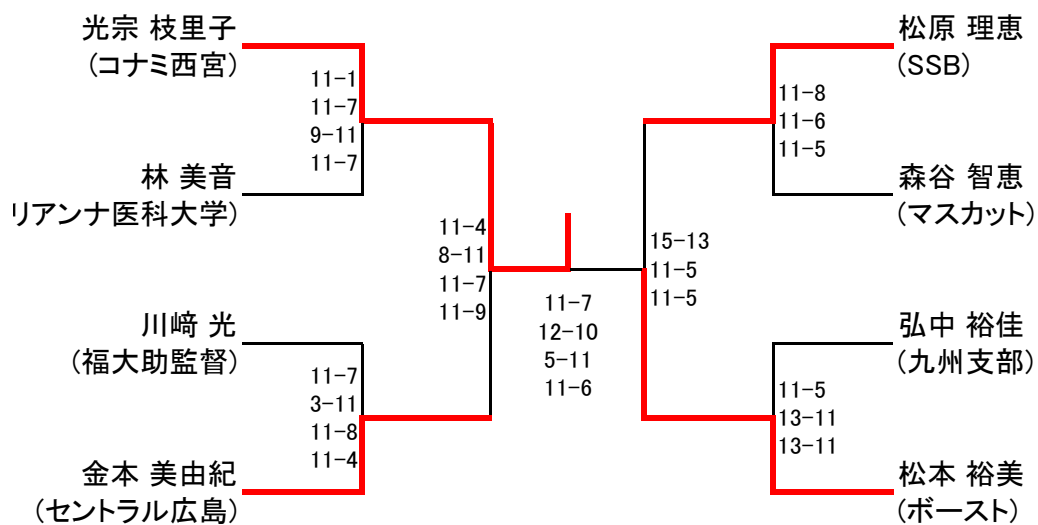

選手権男子予選

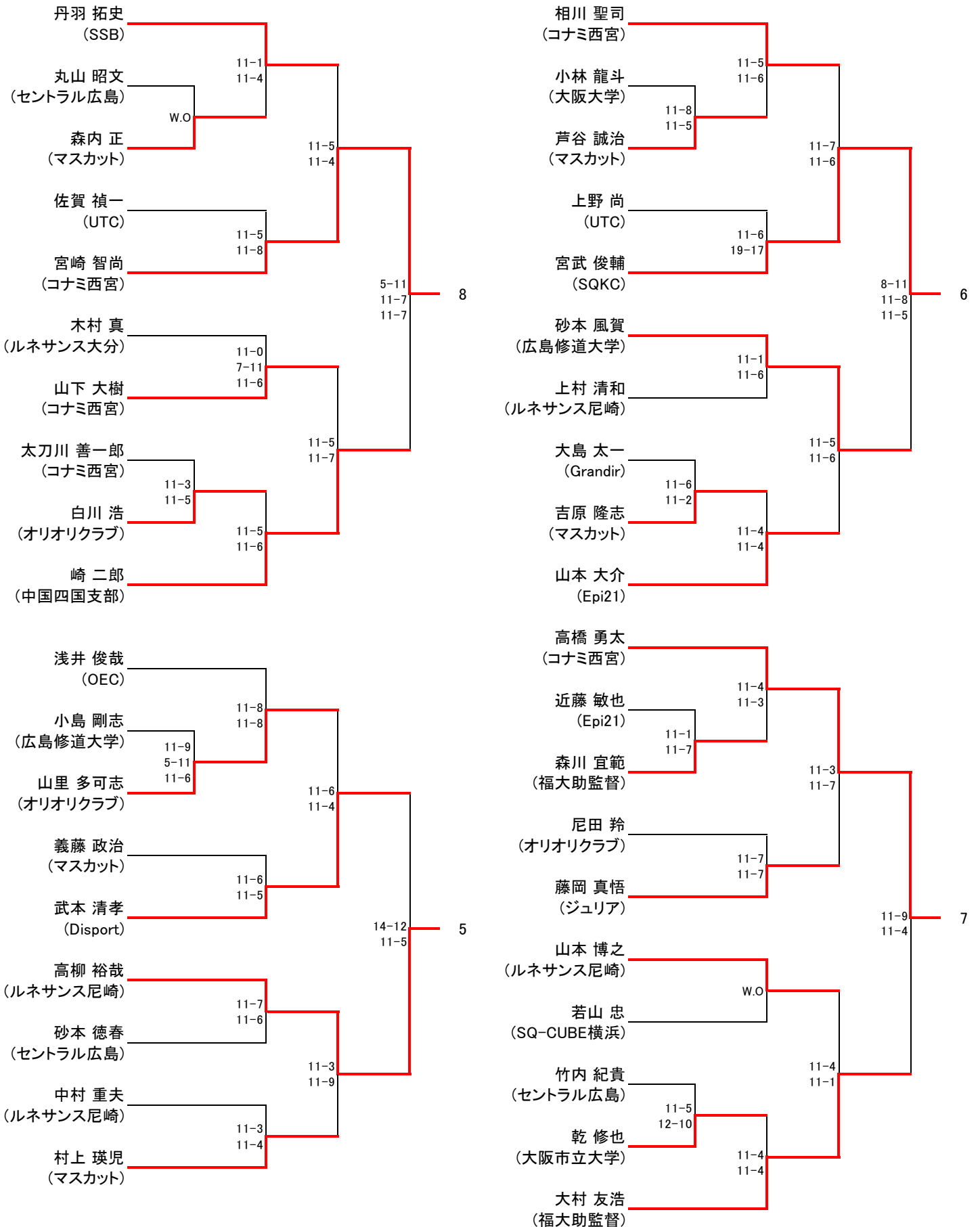

選手権女子予選

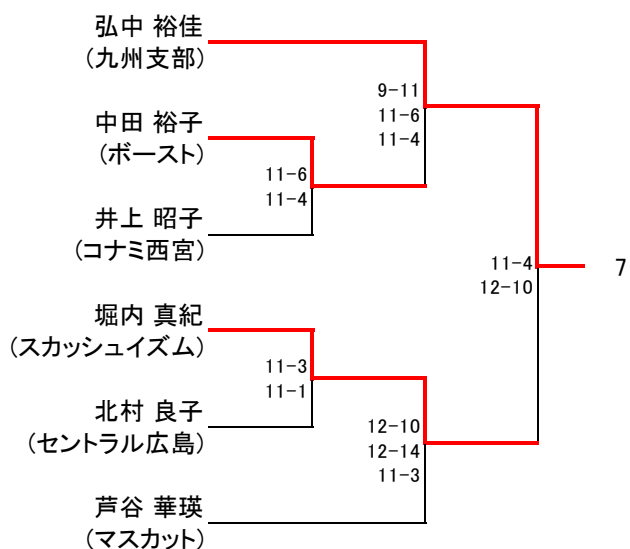
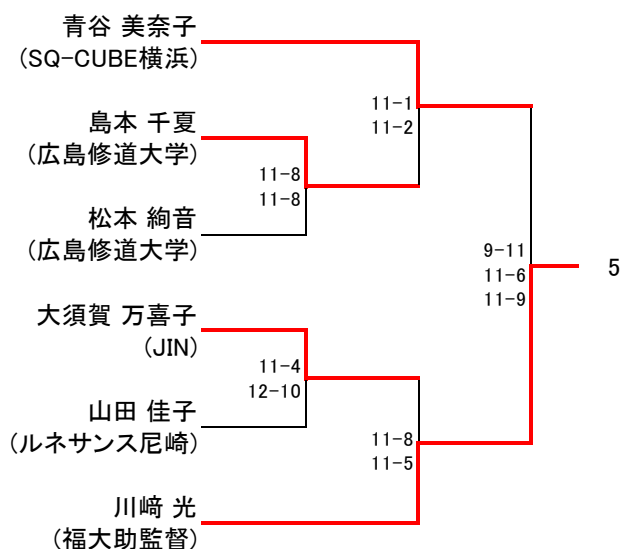
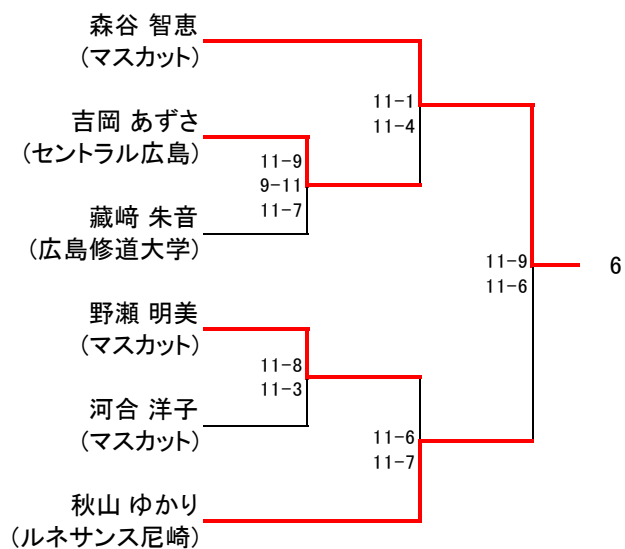
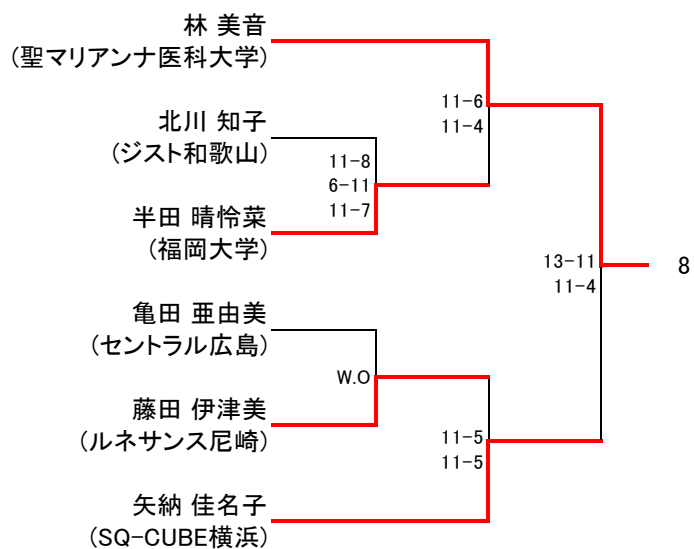

フレンド男子

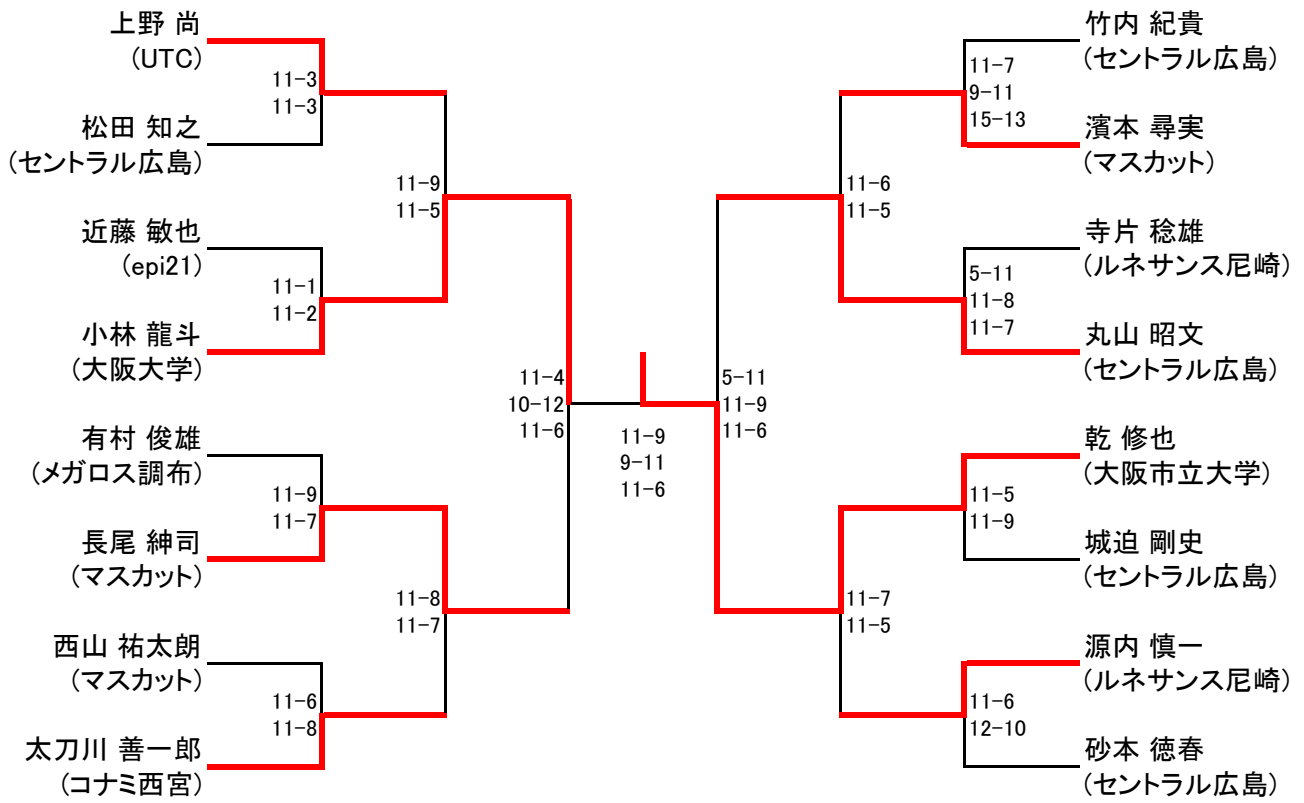

フレンド女子

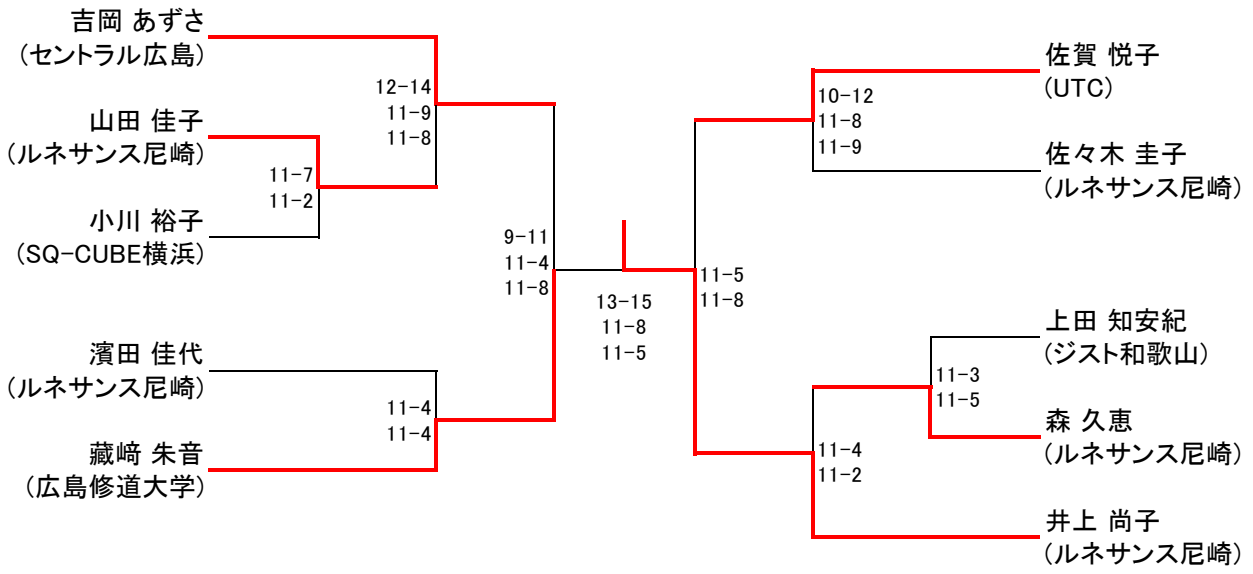

新人男子リーグ戦

	横見瀬 展男	長船 洋人	青木 考汰朗	中井 一郎	勝	負	順位
横見瀬 展男 (マスカット)		●	○	○ w.o.	2	1	2
	8 5 0	12 11 2	10 5 0				
	11 11 2						
長船 洋人 (マスカット)	○		○	○ w.o.	3	0	1
	11 11 2		11 11 2				
	8 5 0		9 6 0				
青木 考汰朗 (マスカット)	●	●		○	1	2	3
	10 5 0	9 6 0		11 11 2			
	12 11 2	11 11 2		7 8 0			
中井 一郎 (マスカット)	● w.o.	● w.o.	●		0	3	4
			7 8 0				
			11 11 2				

新人女子リーグ戦

	金城 亜紀	山田 明子	官浪 由利子	上田 知安紀	勝	負	順位
金城 亜紀 (マスカット)		○	○	●	2	1	2
		11 11 2	11 11 2	10 11 10 1			
		6 2 0	1 3 0	12 9 12 2			
山田 明子 (マスカット)	●		○	●	1	2	3
	6 2 0		11 11 2	7 7 0			
	11 11 2		6 4 0	11 11 2			
官浪 由利子 (ルネサンス尼崎)	●	●		●	0	3	4
	1 3 0	6 4 0		4 7 0			
	11 11 2	11 11 2		11 11 2			
上田 知安紀 (ジスト和歌山)	○	○	○		3	0	1
	12 9 12 2	11 11 2	11 11 2				
	10 11 10 1	7 7 0	4 7 0				