

HEAD CUP TWO 2018 水無月 in 白金

前略 いつもお世話になっております。
このたび6月2日(土)～3日(日)の日程にて開催いたします、
「HEAD CUP TWO 2018 水無月 in 白金」大会のドロー及び、大会注意事項です。
ご確認の上、ご来場ください。

今大会、お陰様で定員を大きく超えるご参加を頂きました。
1人でも多くの方にご参加頂く為に、フレンド男女のプレート戦を
行わない事に致しました。ご理解、ご協力をお願い致します。

大会注意事項

- ・ 本大会のルールはJSAのルールに則って行ないます。選手権本戦はPAR 11 ベストオブ5ゲームズ、選手権予選及びその他のクラスではPAR 11 ベストオブ3ゲームズにて行います。
- ・ 3位決定戦は行いません。ベストオブ3ゲームズではノックアップを左右合計3分、ベストオブ5ゲームズでは5分とします。
新人男子プレート戦は、15点先取1ゲームズで行います。
- ・ 選手は試合予定時刻を5分経過してコートに入らない場合は棄権とみなします。
また進行上、時刻が変更になる場合もありますので会場の進行表に常にご注意ください。
- ・ 原則として勝者レフリー、敗者マーカークとしますので試合後、両者は次の試合のレフリー、マーカークは責任を持って行ってください。
出来ない場合は代わりの方をたててください。円滑な運営にご協力をお願いいたします。
- ・ トリオマッチは、後日(1週間前を予定)協会HPでご案内致しますので、ご確認をお願いします。
- ・ 試合中の事故、怪我につきましては主催者、施設側は一切の責任を負いませんので自己の責任において処理をしてください。
- ・ ご都合により大会を棄権される場合は、お早めにお電話にてご連絡ください。
本人確認のため、メールでは承っておりませんのでご了承ください。

連絡先 大会前日まで 045-306-8700

大会当日 070-5460-5811

大会参加者及び見学者の皆様へ

入館時に1階カウンターにて入館カードにお名前等のご記入をお願い致します。

なお、選手受付は3階コート前にて行います。ご協力をお願い致します。

大会利用上の注意

会場利用上のルールに違反した参加者には罰則規定があります。

- ・ クラブの開場時刻は、期間中はすべて試合開始の1時間前からとなります。
- ・ クラブ内ではクラブのルールを守って行動してください。(ゴミはお持ち帰り下さい)
- ・ **写真及びビデオの撮影は禁止とさせていただきます。**大会スタッフの注意に従わず、悪質な場合は、会場よりご退場いただく事もございますので、予めご了承ください。
- ・ 館内のコンセントの使用は禁止とさせていただきます。(携帯電話の充電を含む)
- ・ 館内での飲食は指定された所以外は禁止されていますのでご協力願います。
- ・ その他は当日の大会スタッフの指示に従って、クラブ内の利用をしていただきますようお願い申し上げます。

以上

選手権男子本戦

6/3(日)

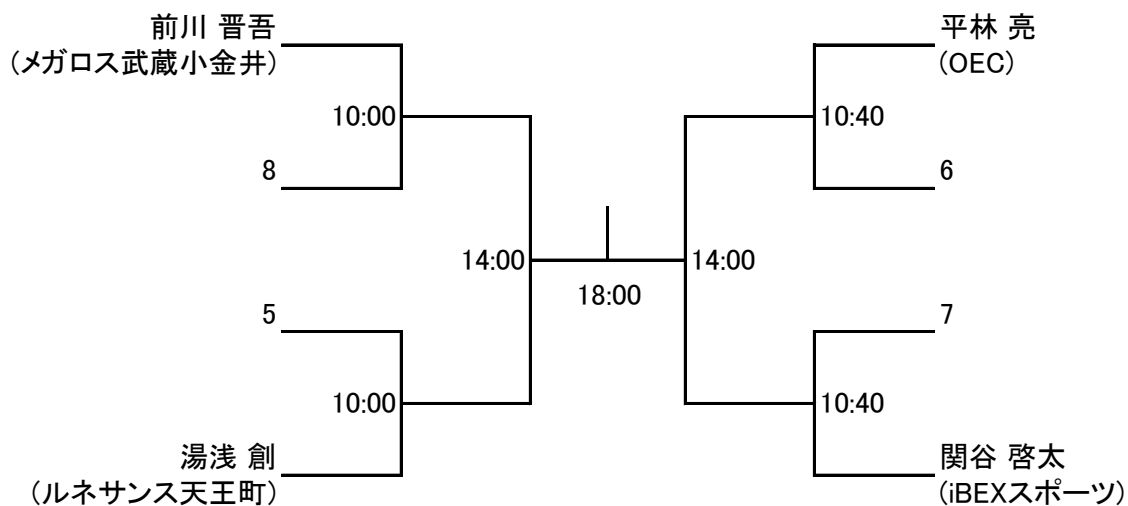

選手権女子本戦

6/3(日)

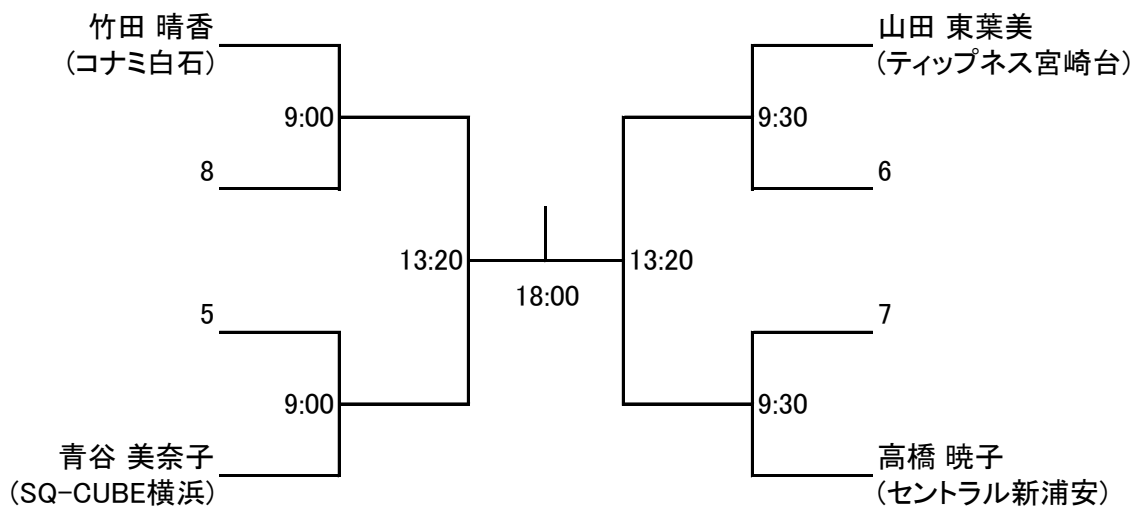

選手権男子予選 6/2(土)

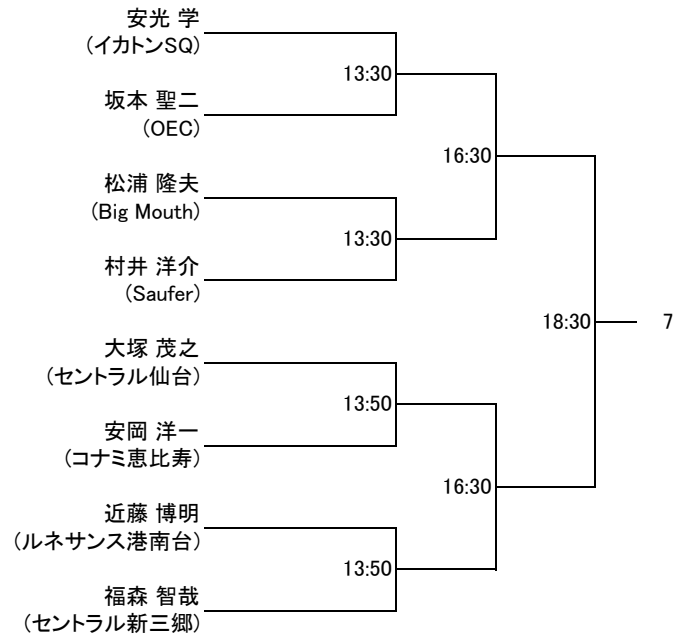
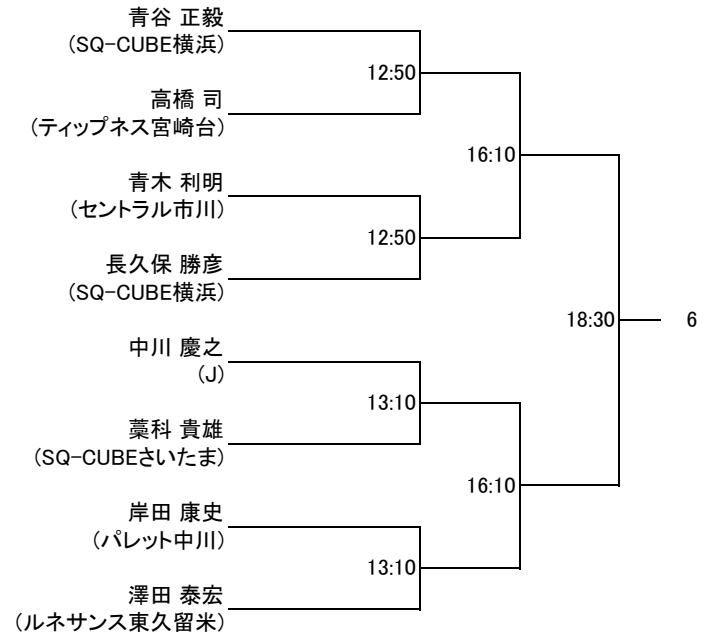
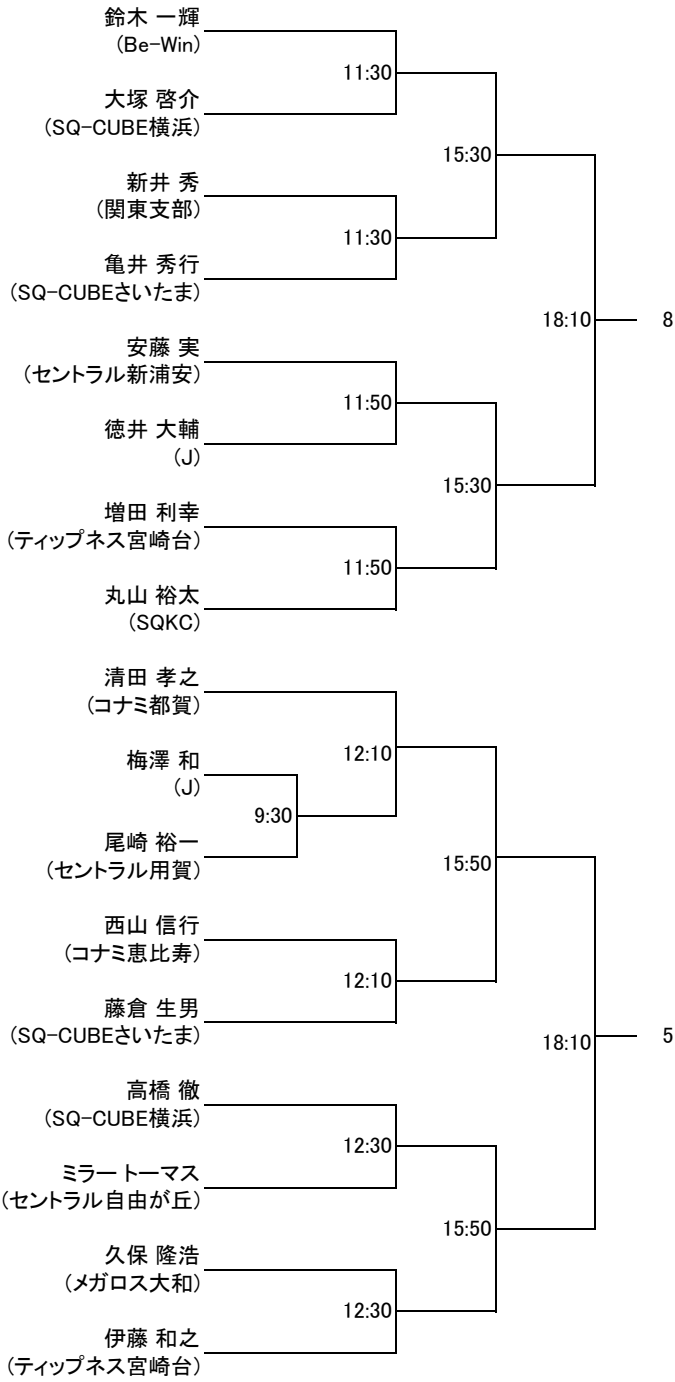

選手権女子予選 6/2(土)

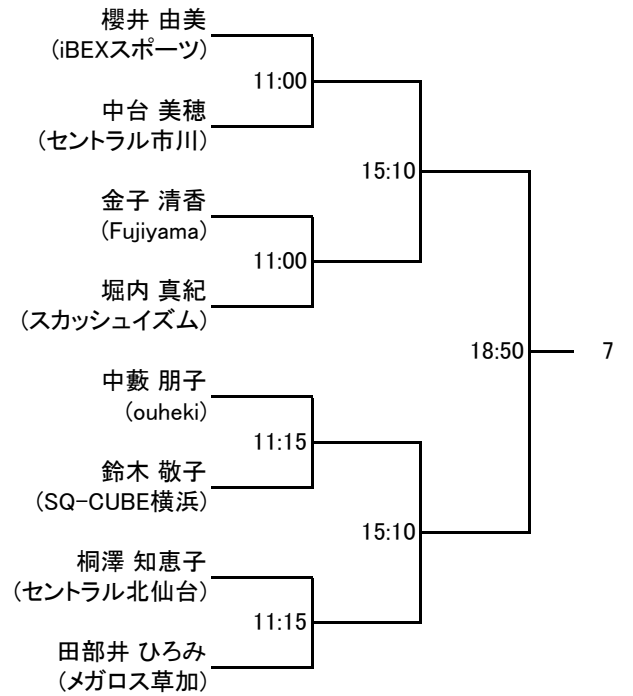
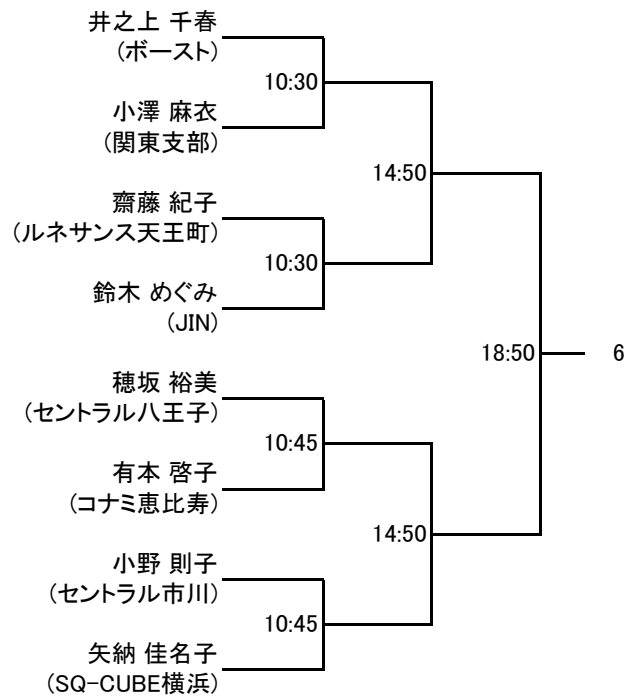
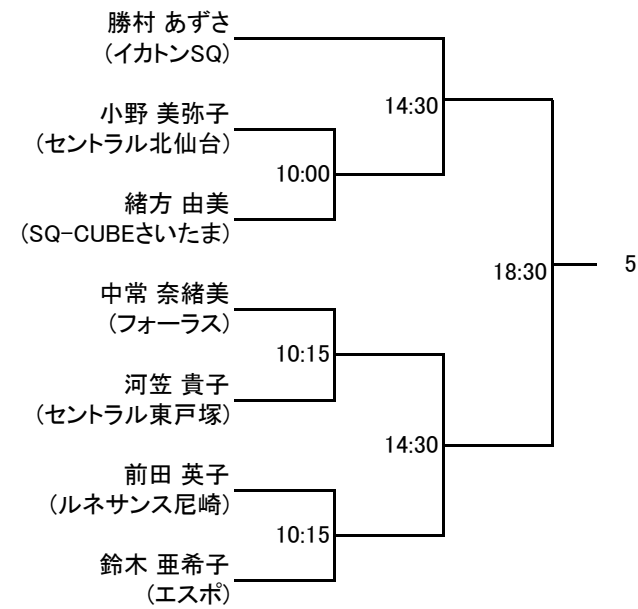
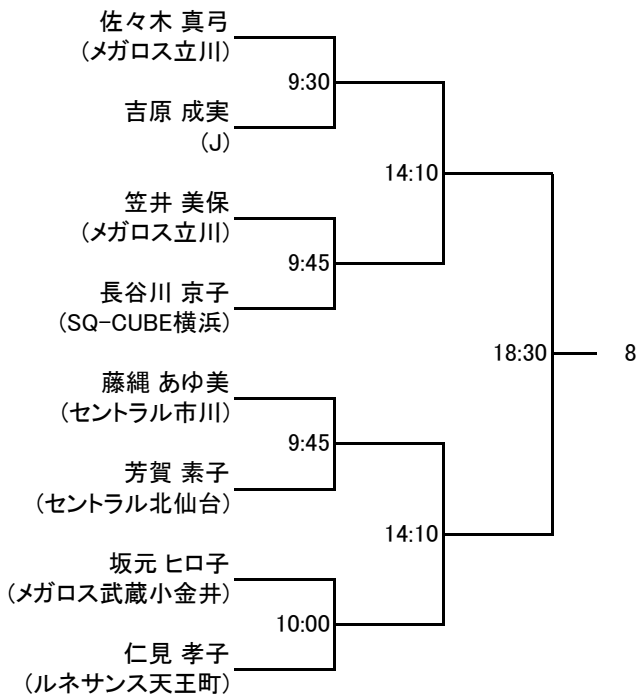

フレンド男子

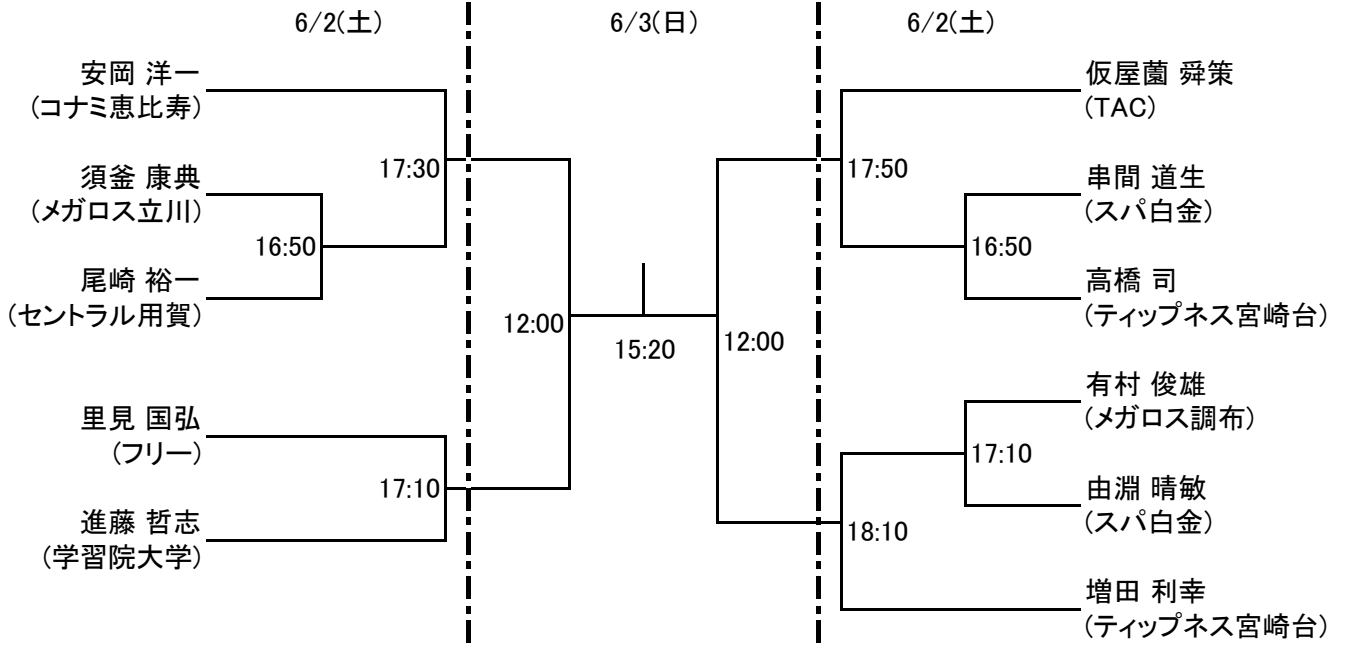

フレンド女子

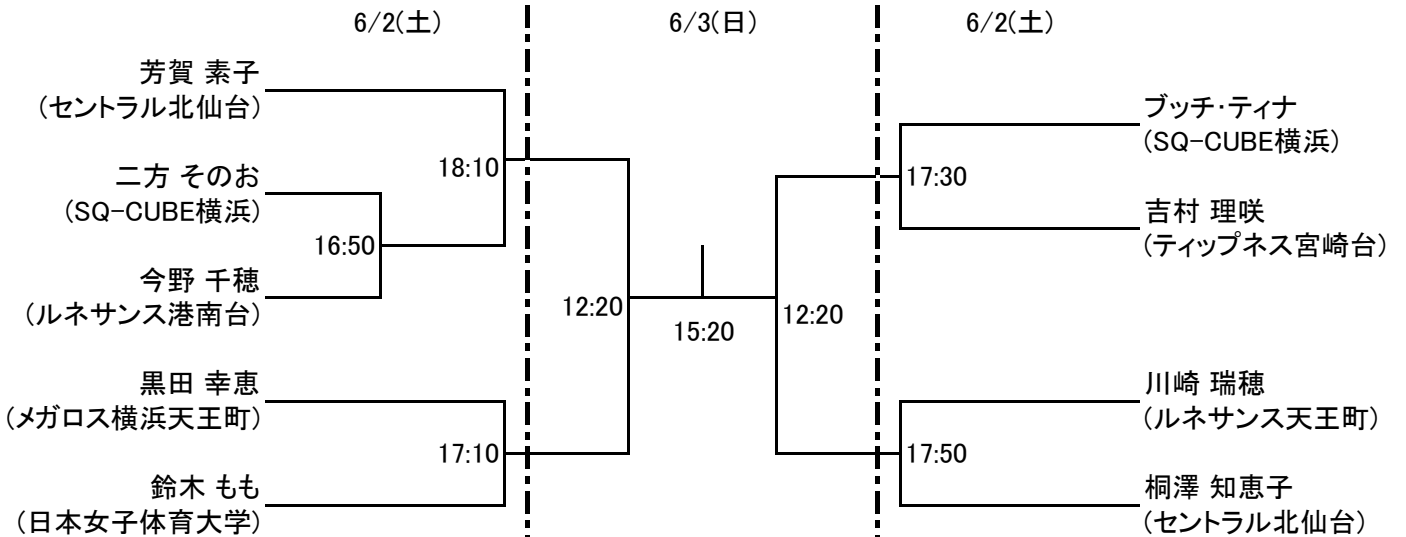

新人男子 6/3(日)

②

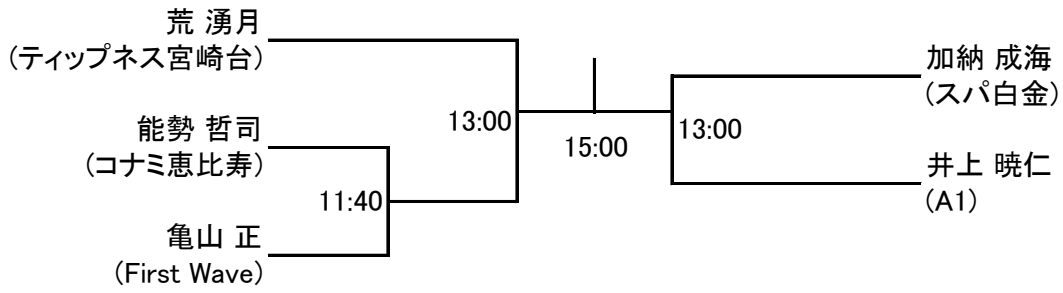

③

①

プレート 15点先取1ゲームマッチ

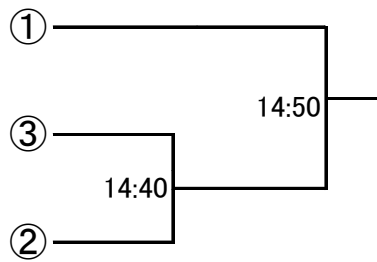

新人女子 6/3(日)

	片山 尚美	三島 咲子	竹寄 里菜	矢萩 春奈
片山 尚美 (スパ白金)		① 11:20	③ 12:40	⑥ 14:40
三島 咲子 (フリー)			⑤ 14:40	④ 12:40
竹寄 里菜 (日本女子体育大学)				② 11:20
矢萩 春奈 (横浜国立大学)				