

選手権男子本戦

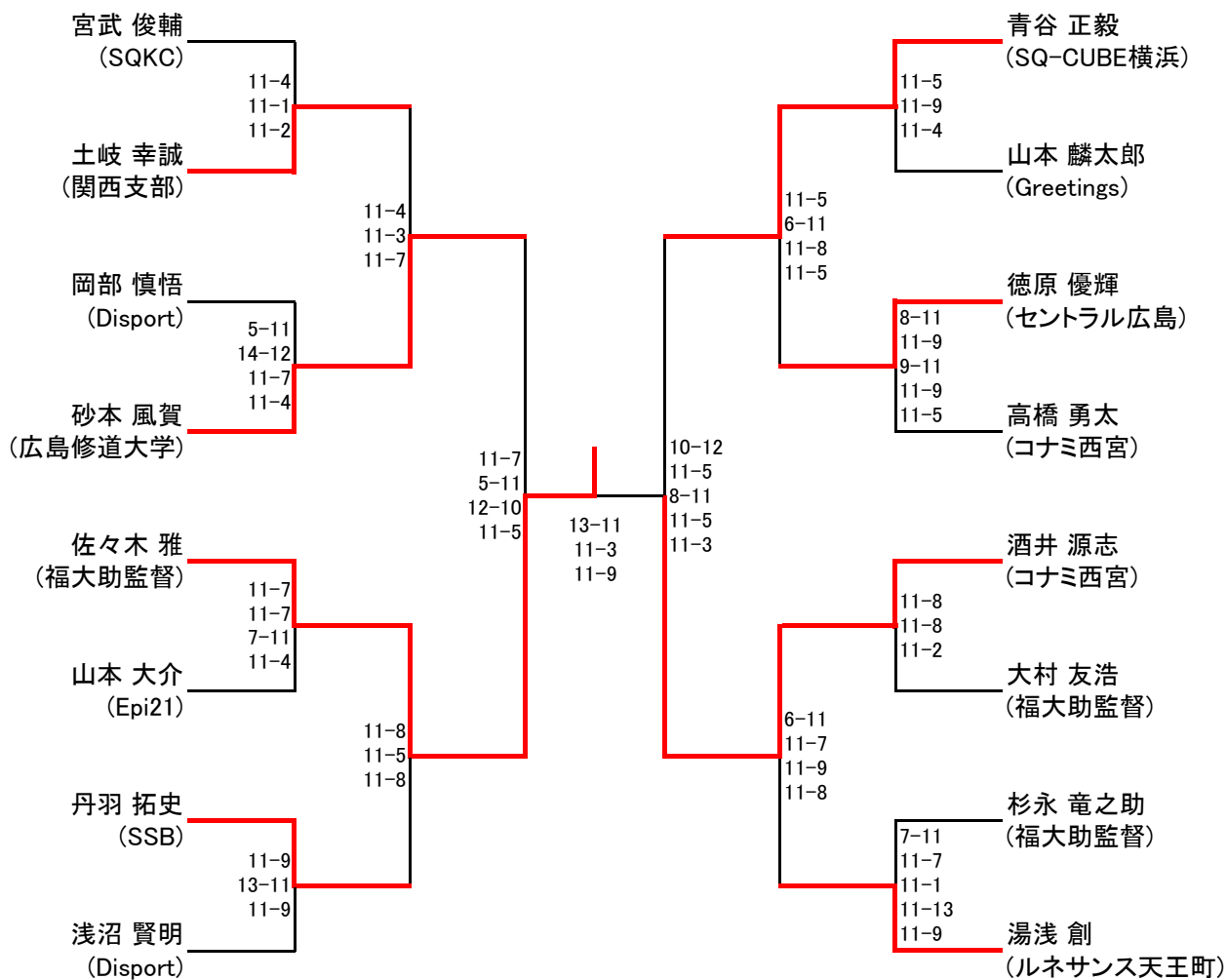

選手権女子本戦

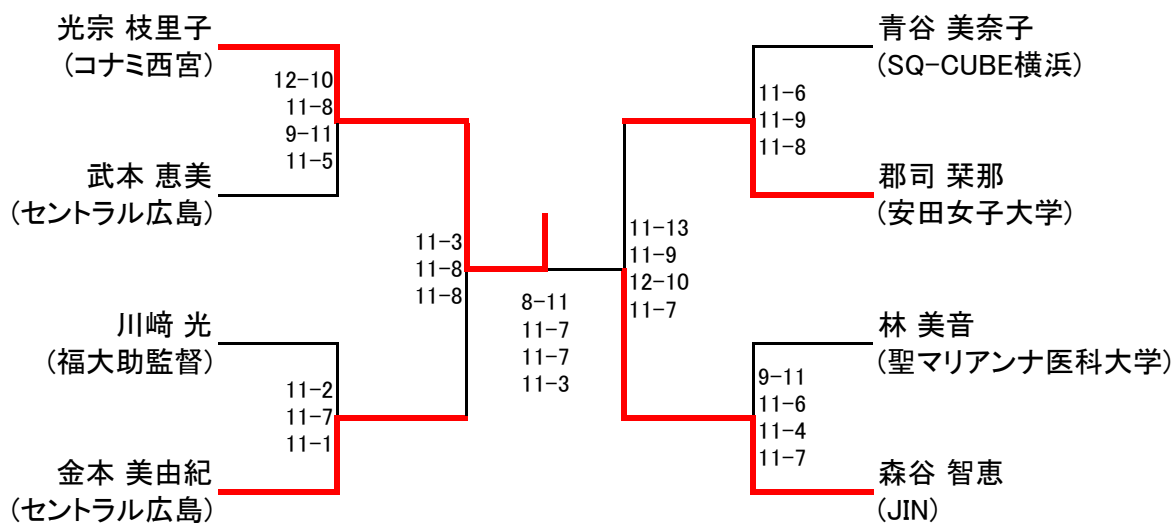

選手権男子予選

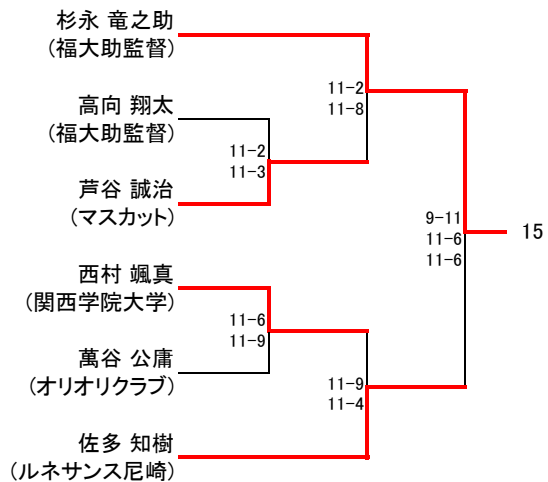
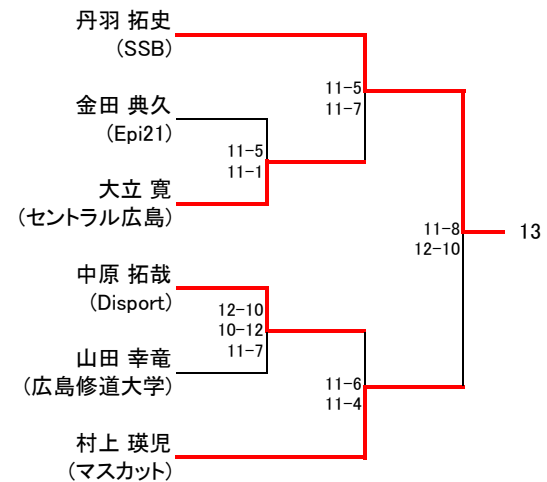
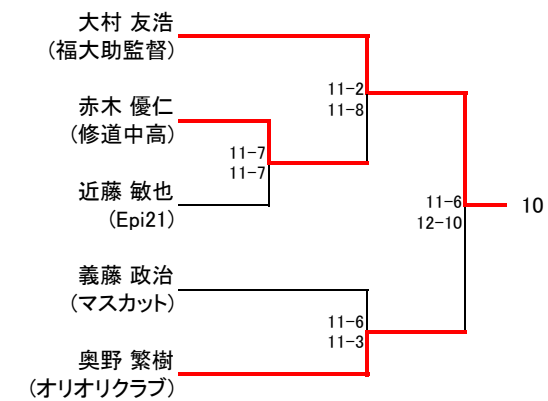
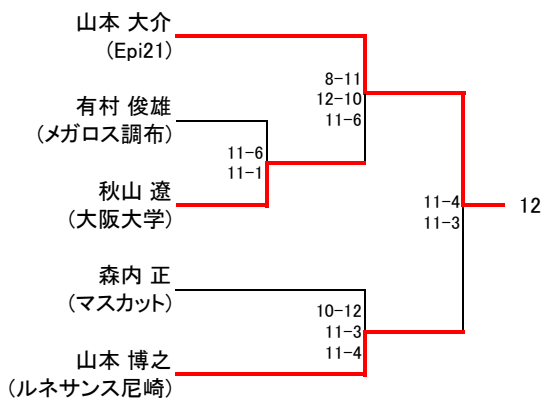
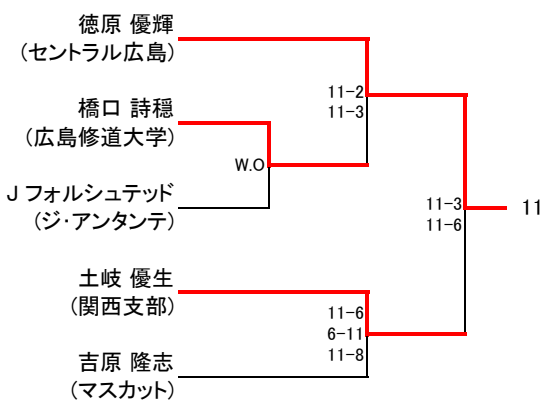
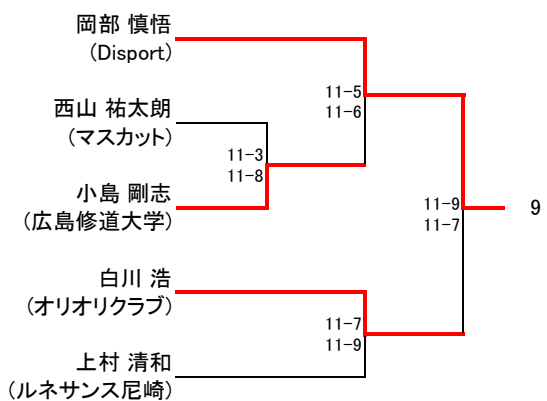
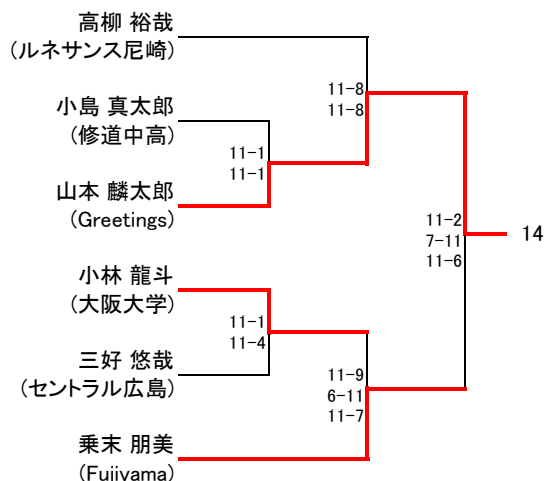
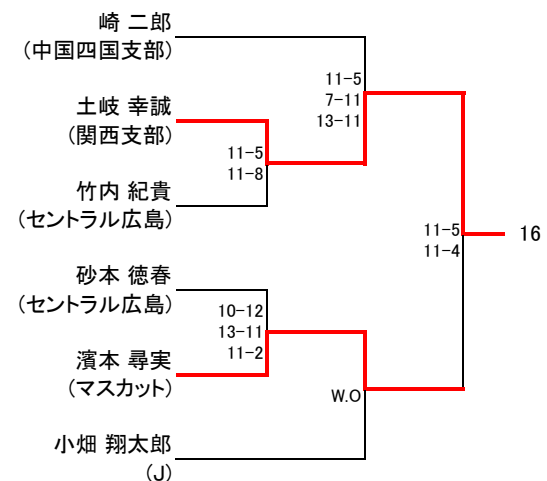

選手権女子予選

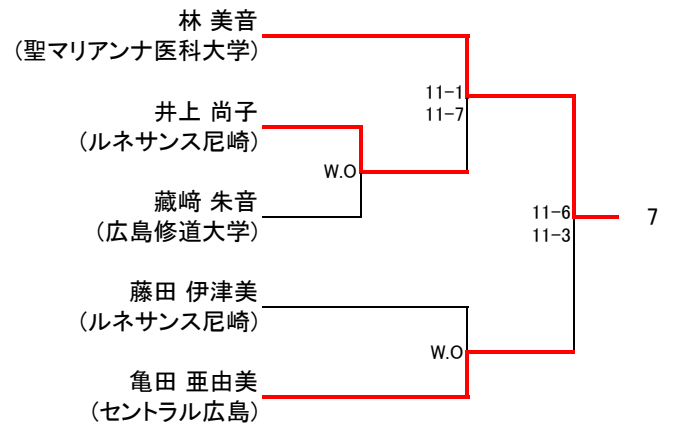
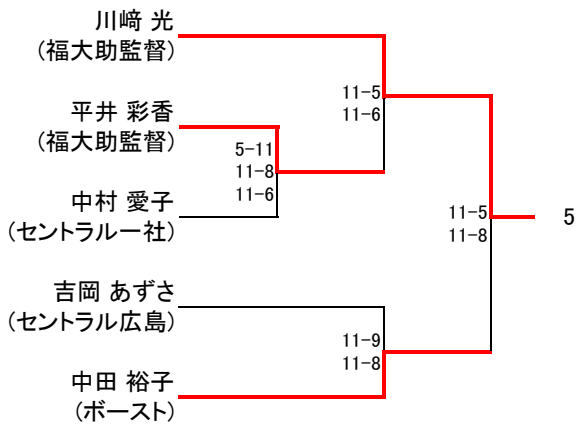
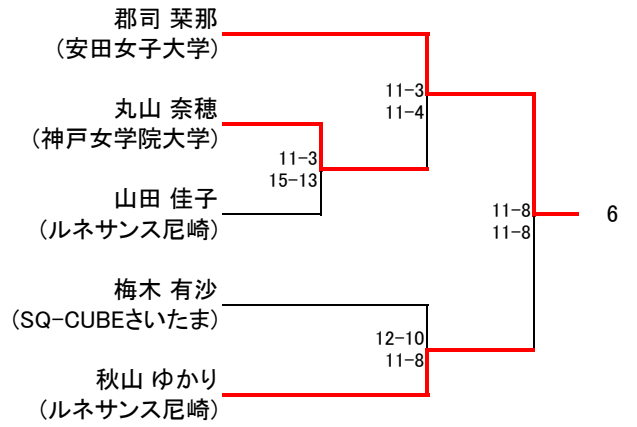
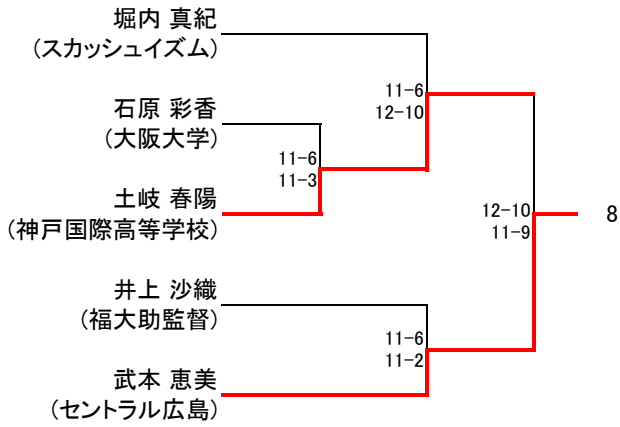

フレンド男子

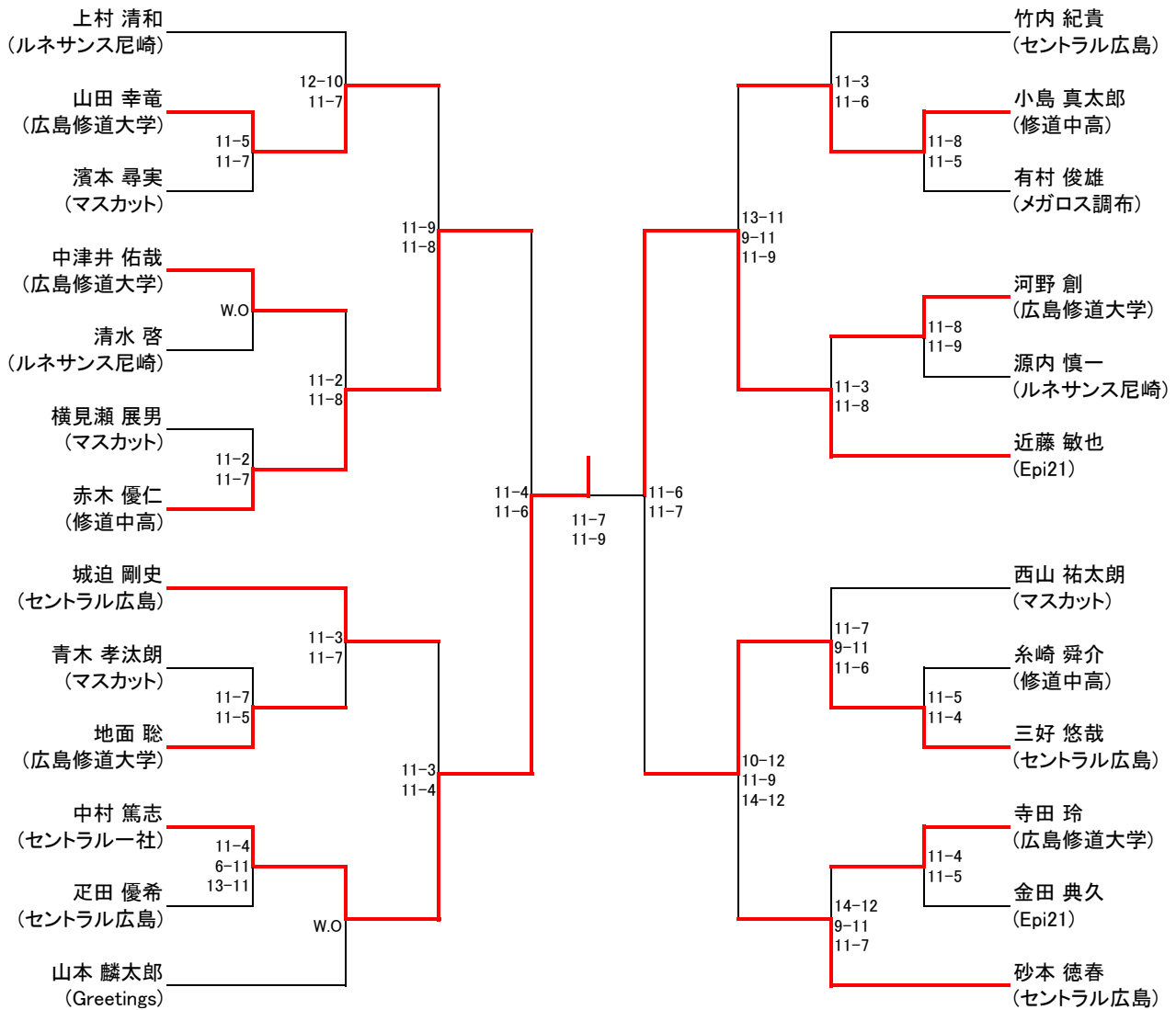

フレンド女子

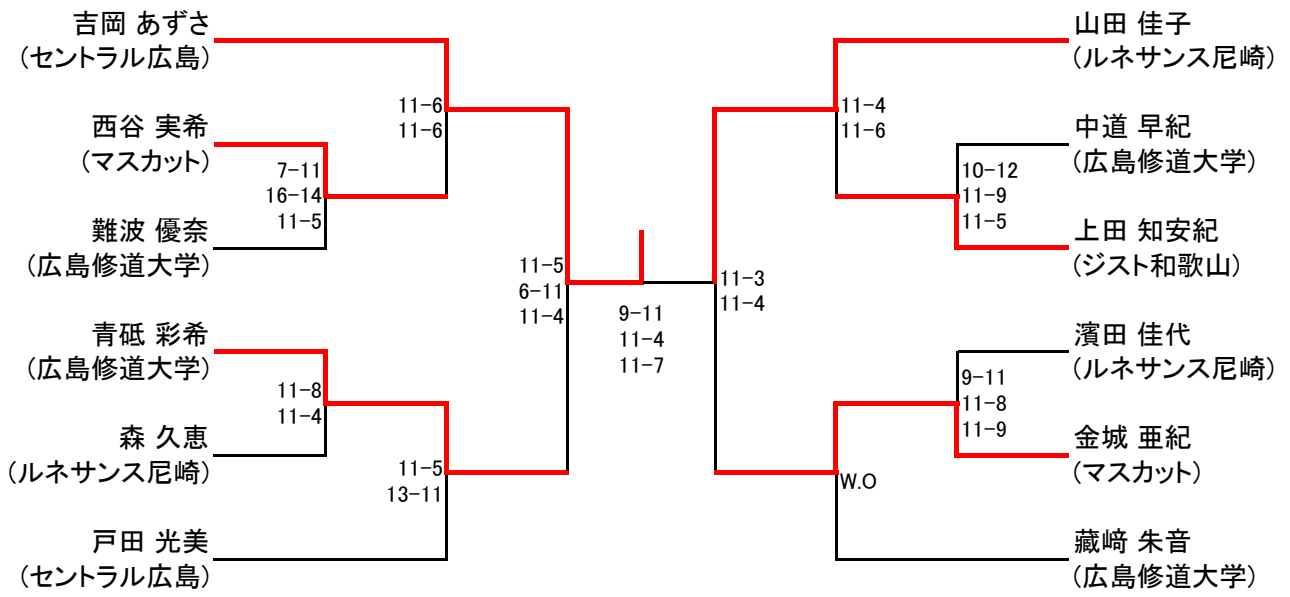

新人男子

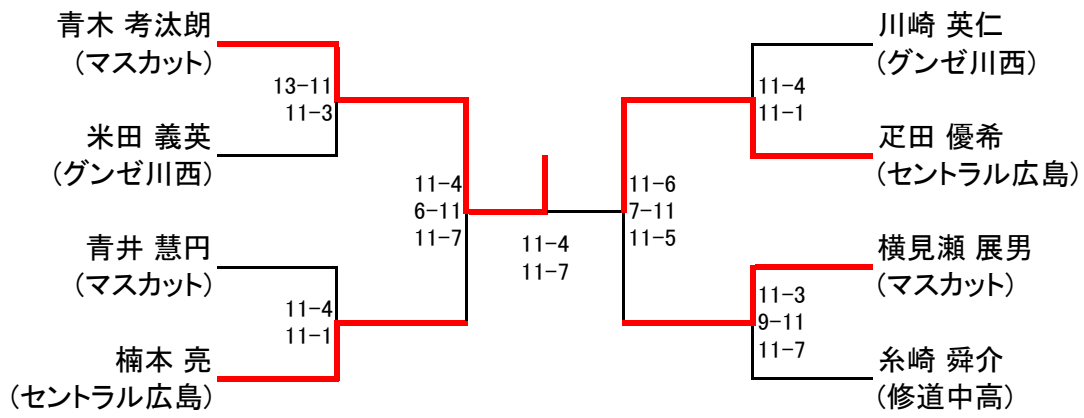

新人女子

	馬場 江理奈	米田 浩子	山田 明子	中西 登紀子	松村 清美	順位
馬場 江理奈 (マスカット)		○	○	○	○	1
		11 11 2	11 11 2	11 11 2	11 11 2	
		5 2 0	8 7 0	2 5 0	4 3 0	
米田 浩子 (グンゼ川西)	×		○	○	○	2
	5 2 0		11 11 2	11 11 2	11 11 2	
	11 11 2		6 1 0	7 8 0	0 7 0	
山田 明子 (マスカット)	×	×		○	○	3
	8 7 0	6 1 0		11 11 2	11 11 2	
	11 11 2	11 11 2		2 8 0	5 6 0	
中西 登紀子 (ルネサンス尼崎)	×	×	×		○	4
	2 5 0	7 8 0	2 8 0		11 11 2	
	11 11 2	11 11 2	11 11 2		7 2 0	
松村 清美 (マスカット)	×	×	×	×		5
	4 3 0	0 7 0	5 6 0	7 2 0		
	11 11 2	11 11 2	11 11 2	11 11 2		