

選手権男子本戦

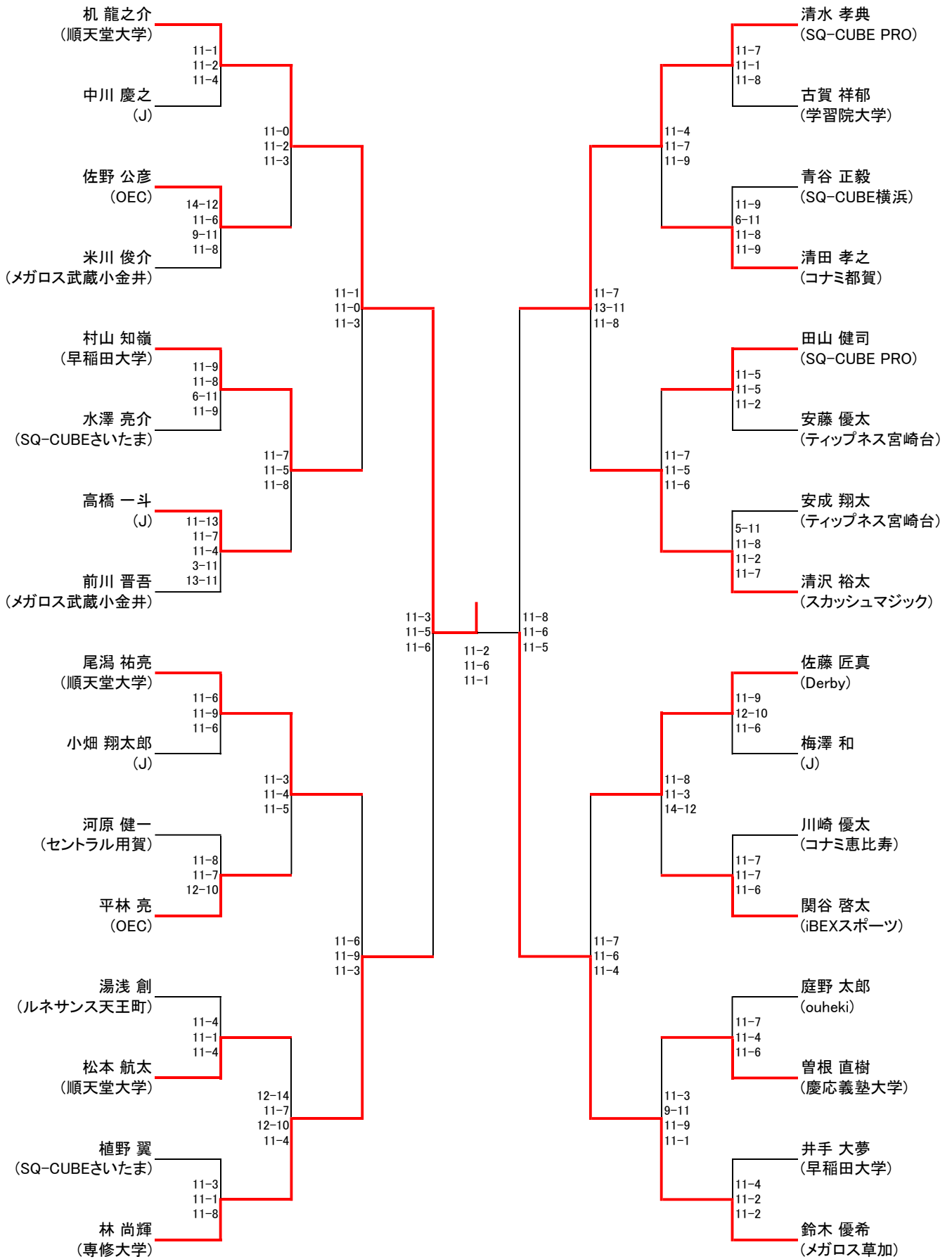

選手権女子本戦

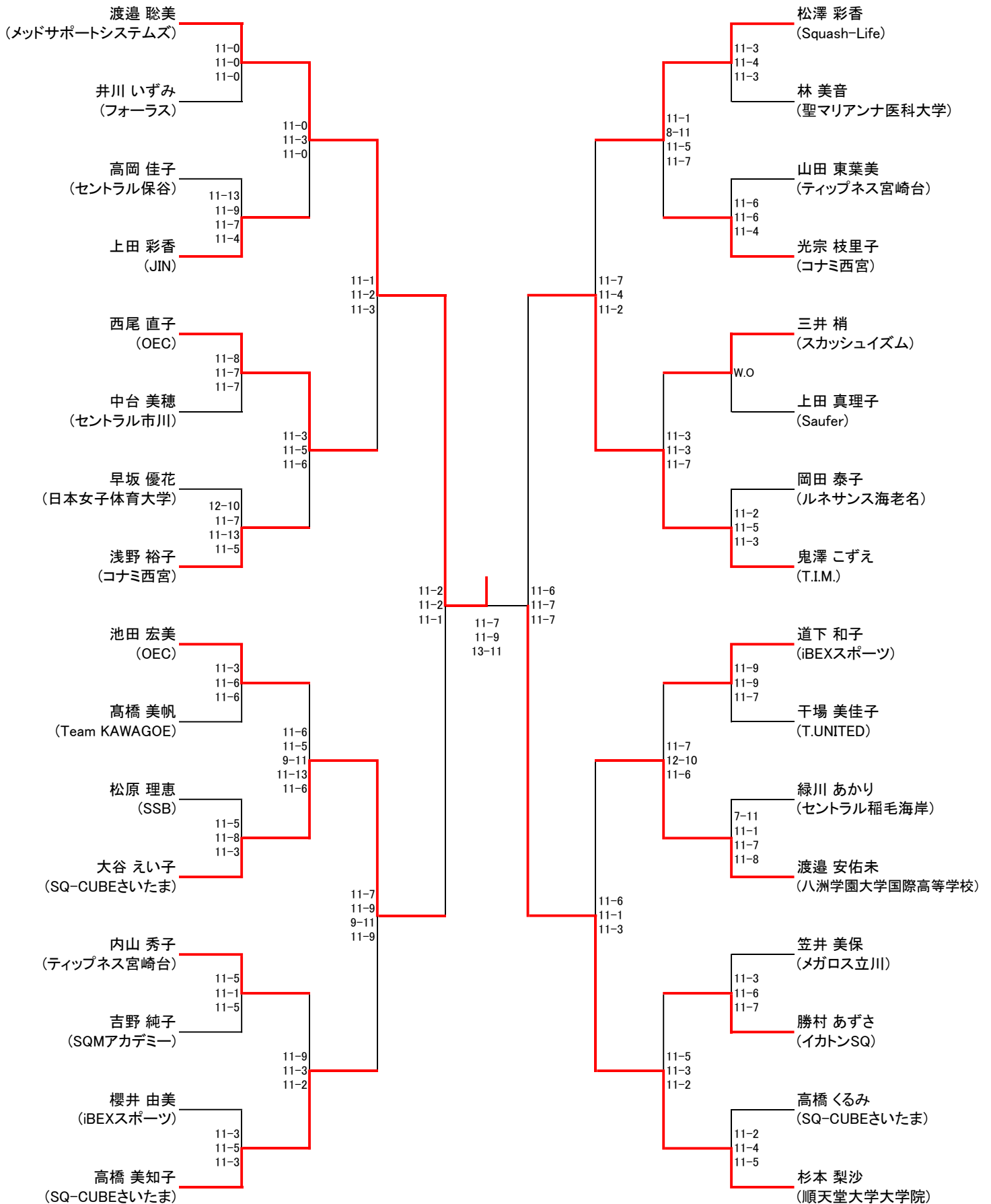

選手権男子予選(1/2)

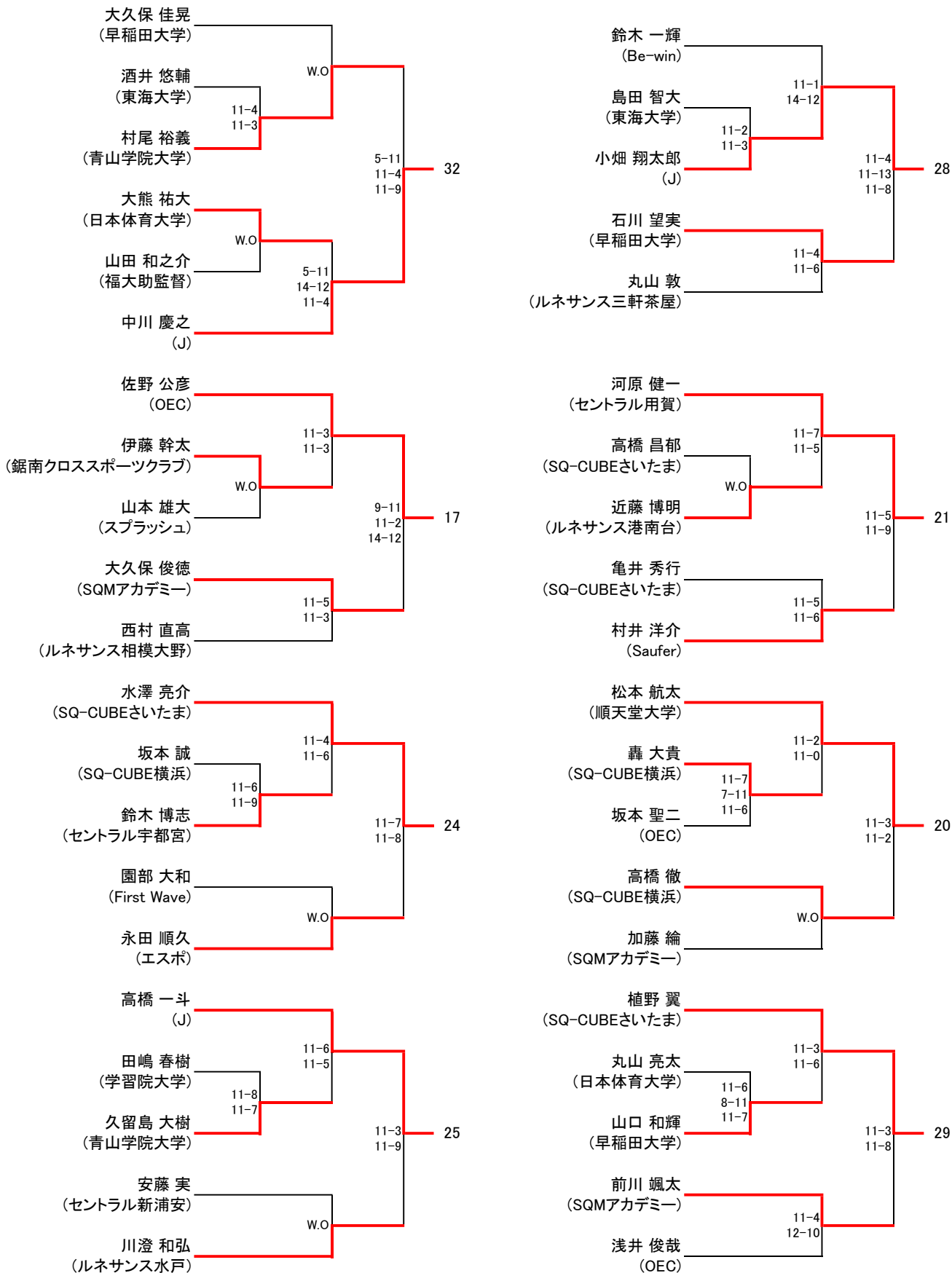

選手権男子予選(2/2)

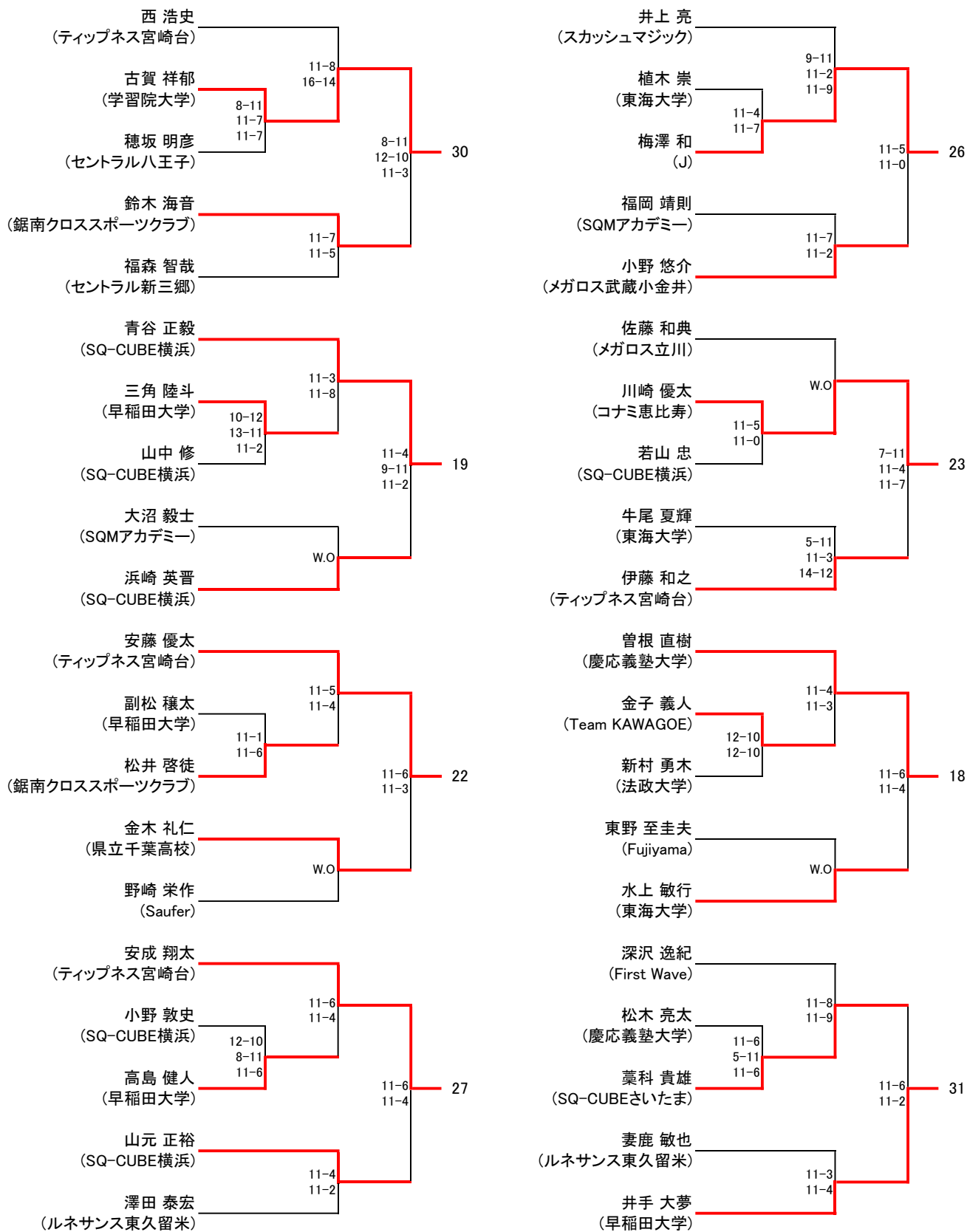

選手権女子予選(1/2)

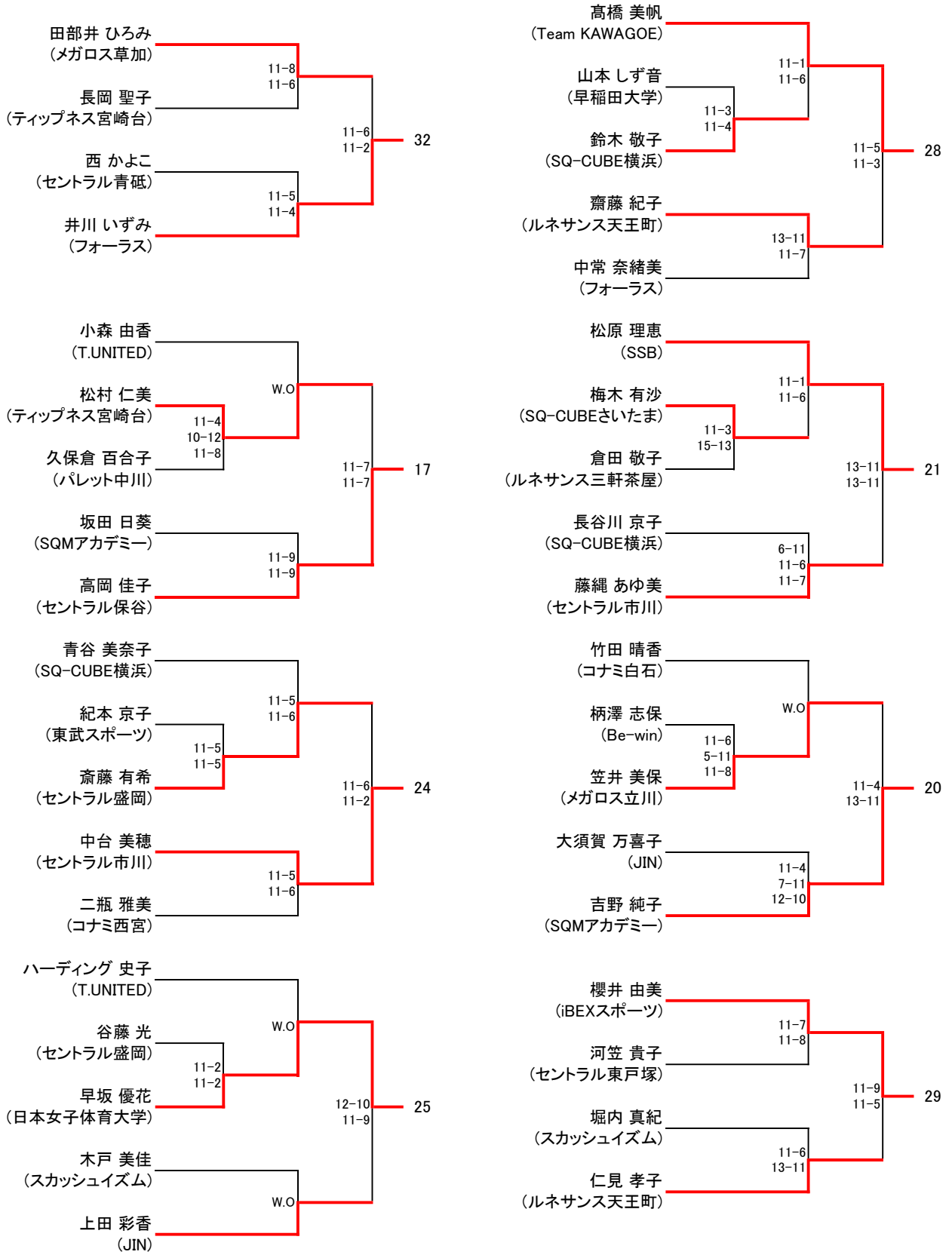

選手権女子予選(2/2)

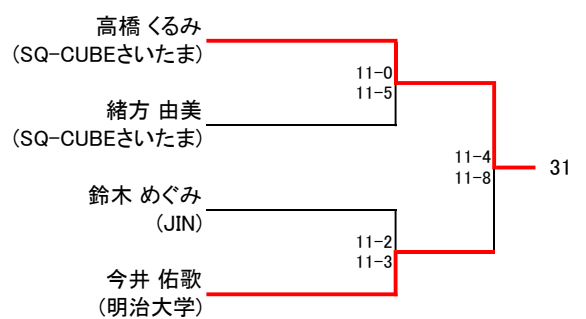
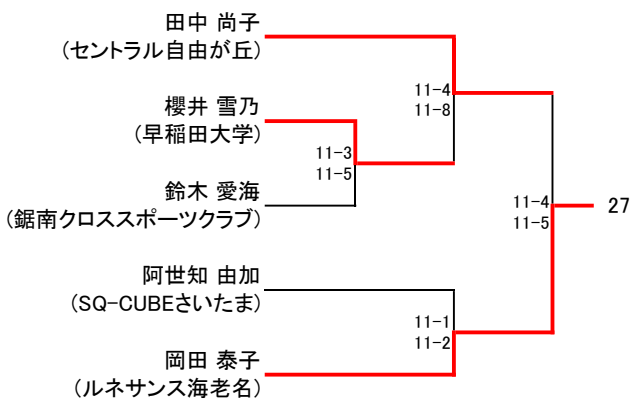
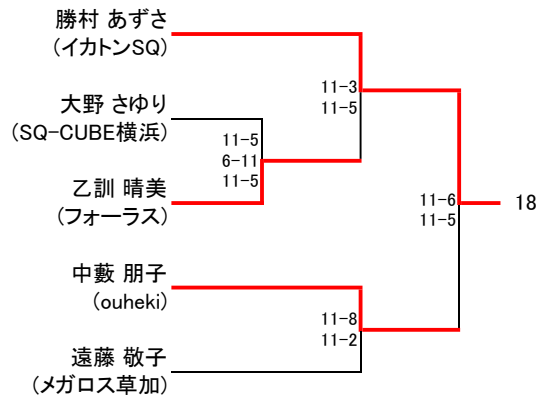
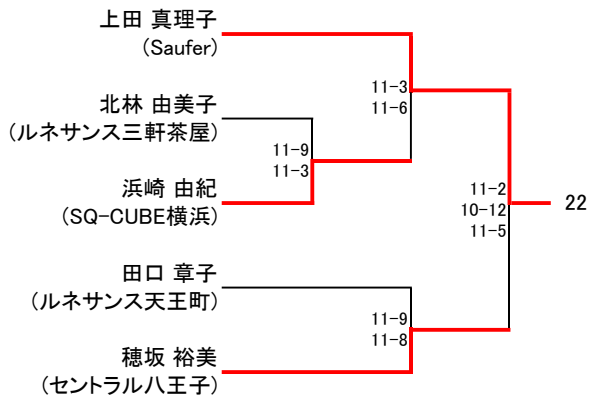
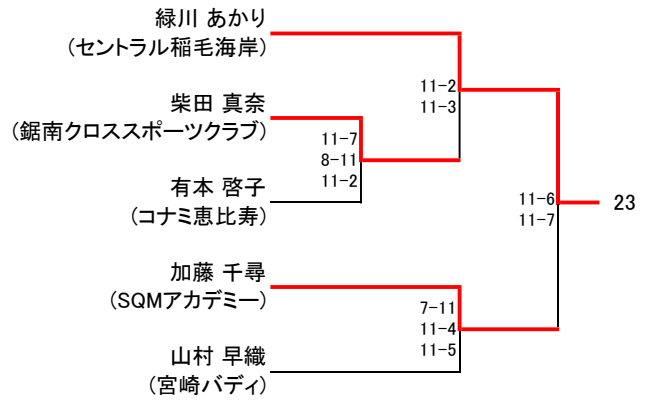
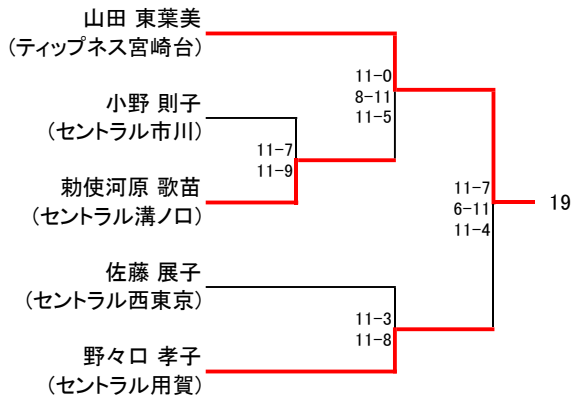
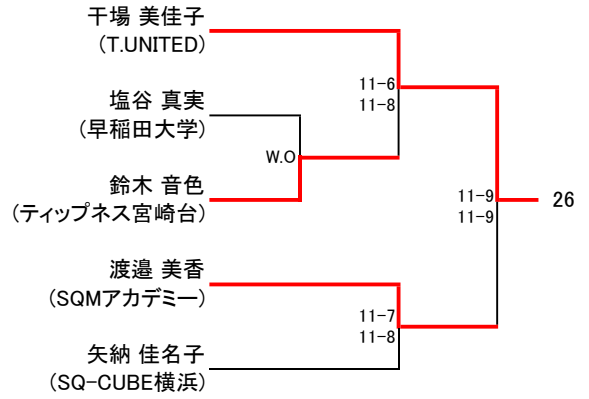
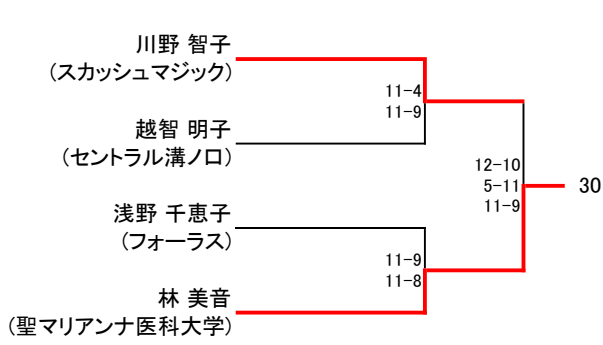

フレンド男子A

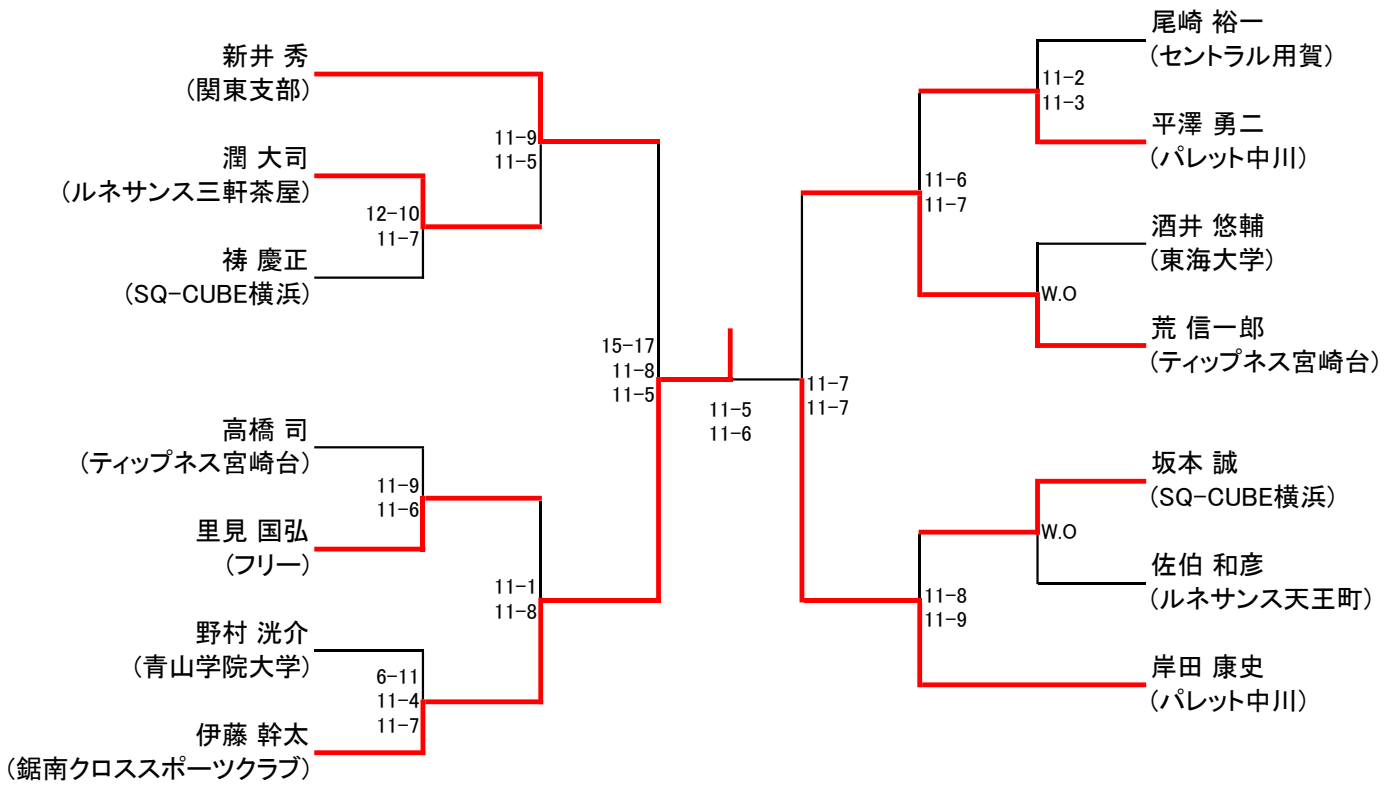

フレンド男子B

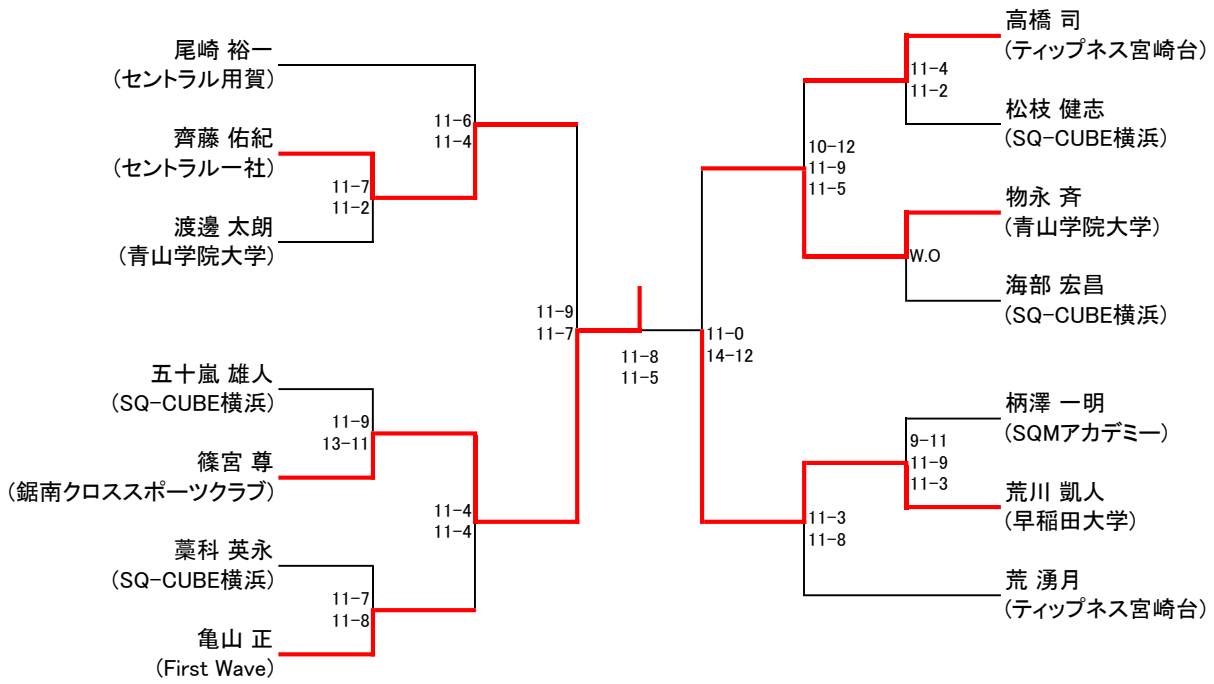

フレンド女子B

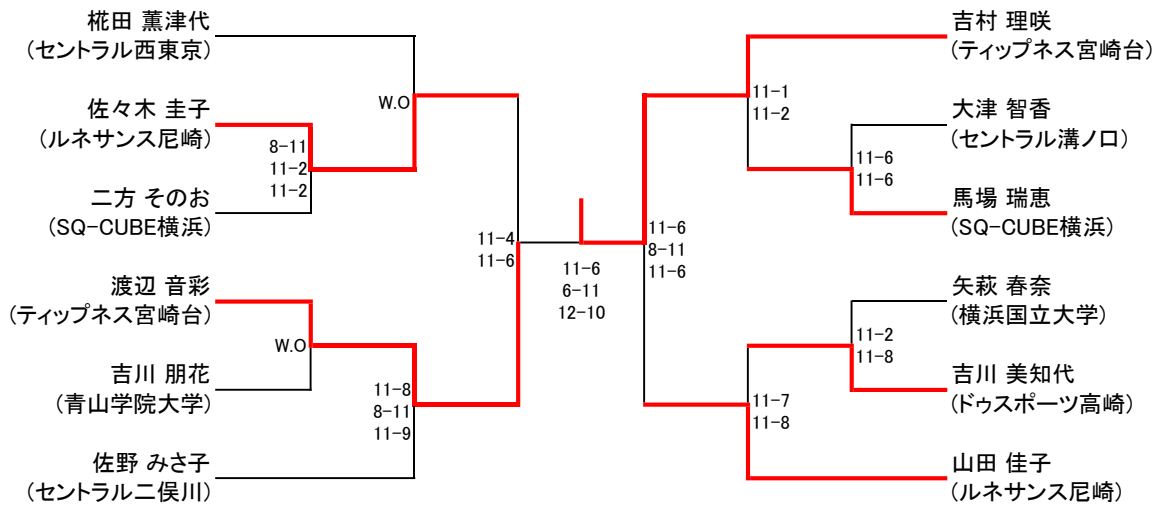

新人男子

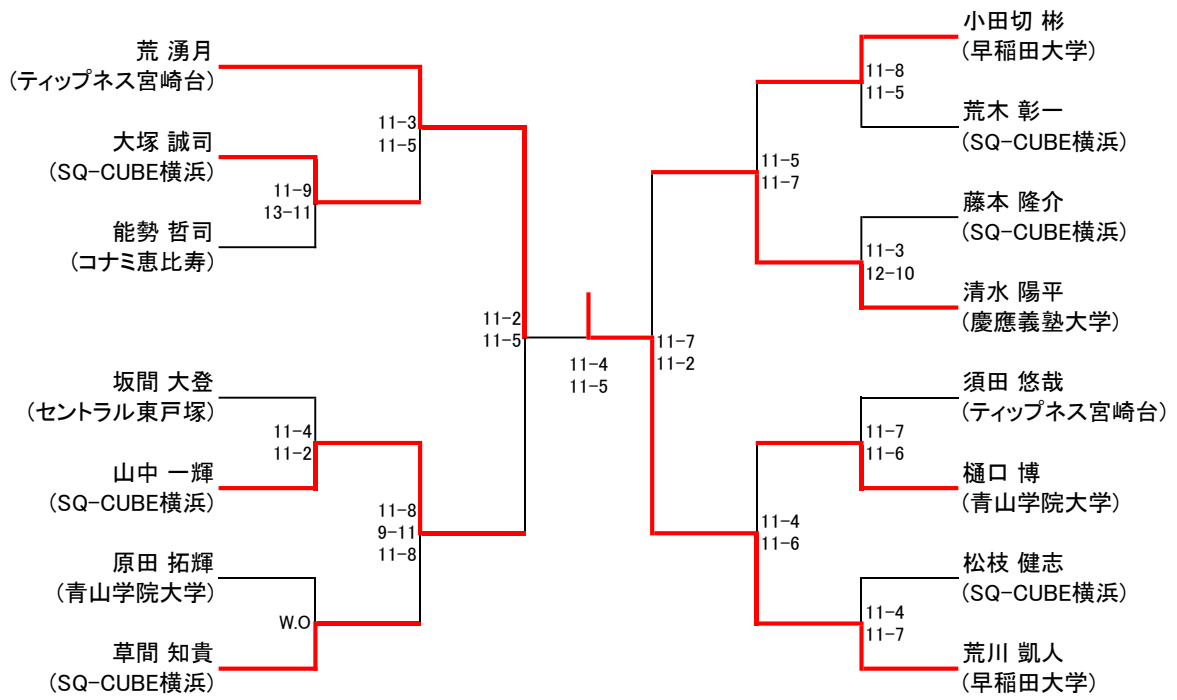

新人女子リーグ戦

	飯富 梨奈	柴田 恵美	棚上 会	小倉 那奈	矢萩 春奈	順位
飯富 梨奈 (青山学院大学)		○	●	●	○	3
	11 11 2 0 2 0	1 11 0 11 13 2	8 11 8 1 11 9 11 2	9 11 11 2 11 5 3 1		
柴田 恵美 (ルネサンス海老名)	●		●	●	●	5
	0 2 0 11 11 2	0 1 0 11 11 2	2 6 0 11 11 2	6 5 0 11 11 2		
棚上 会 (東海大学)	○	○		○	○	1
	11 13 2 1 11 0	11 11 2 0 1 0	11 11 2 9 9 0	11 11 2 2 1 0		
小倉 那奈 (青山学院大学)	○	○	●		●	4
	11 9 11 2 8 11 8 1	11 11 2 2 6 0	9 9 0 11 11 2	4 6 0 11 11 2		
矢萩 春奈 (横浜国立大学)	●	○	●	○		2
	11 5 3 1 9 11 11 2	11 11 2 6 5 0	2 1 0 11 11 2	11 11 2 4 6 0		

勝数が同点の場合は、得失ゲーム差で順位をつけさせていただきました。