



公益社団法人 日本スカッシュ協会

JAPAN SQUASH ASSOCIATION

〒101-0021 東京都千代田区外神田2-1-10ニュー松本ビル2F
2F NEW MATSUMOTO BLD. 2-1-10 SOTOKANDA, CHIYODA-KU TOKYO 101-0021, JAPAN
TELEPHONE: 03 (5256) 0024 FACSIMILE: 03 (5256) 0025
<http://www.squash-japan.org> E-Mail: squash@japan.email.ne.jp

平成30年3月吉日

関係各位

公益社団法人 日本スカッシュ協会
大会実行委員長 小川 哲明

JOC ジュニアオリンピックカップ 第22回全日本ジュニアスカッシュ選手権大会 ドロー発送のご案内

拝啓 時下ますますご清栄の事とお慶び申し上げます。

平素より、スカッシュの活動にご理解、ご協力を賜わり厚く御礼申し上げます。

「JOC ジュニアオリンピックカップ第22回全日本ジュニアスカッシュ選手権大会」のドローが出来上がりましたのでお送り致します。大変お待たせし申し訳ございませんでした。クラブに掲示していただき、皆様にご案内下さいます様お願い致します。観戦は無料となっておりますのでお誘い合わせの上、ご観戦下さいます様お願い致します。

敬具

<注意事項>

※大会初日の開会式は行いません。試合時間の30分前には受付を済ませてください。

受付は全日して下さい。

※選手及び観戦者もコートサイドに入る時は室内履きに、外へ出る時は外履きに必ず履き替えて下さい。（室内履きのご用意をお願い致します。）

※万が一、試合に参加出来なくなった場合はお早めにご連絡下さい。

連絡先：090-3903-0432（大会前日～小川携帯）

03-5256-0024（3月23日（金）までは日本スカッシュ協会）

① ジュニアチャレンジ参加者へ

3月26日（月）13:15 集合 3月27日（火）10:45 集合

両日とも受付をしてから集合して下さい。組合せはその場で発表します。

ジュニアチャレンジの表彰はありません。

② DVD販売はございませんのでご了承ください。

スカッシュを応援します！

ミズノ株式会社 * グロープライド株式会社 * 株式会社ダンロップスポーツマーケティング * 株式会社ダイナム
大塚製薬株式会社 * アサヒグループホールディングス株式会社 * セントラルスポーツ株式会社
株式会社ルネサンス * 株式会社東武スポーツ * 株式会社日都設計 * HEAD Japan * Jcourt * OEC * Be-Win
株式会社エスキューブ * パシフィック・ディベロップメント アンド マネージメント株式会社 * 株式会社ティップネス
グラデスタオ株式会社 * アイベックススポーツ株式会社 * 株式会社スポーツステーション・ジン * 株式会社ヤマナガシャツ
株式会社サンワ * スカッシュマジック有限会社 * リバティ スカッシュコート * 株式会社ベルテクス・パートナーズ
Sunset Breeze Hota * 株式会社ランドネクス * 株式会社ミマラックスジャパン * Squash-Life * 日本スポーツセービング協会



公益社団法人 日本スカッシュ協会

JAPAN SQUASH ASSOCIATION

〒101-0021 東京都千代田区外神田2-1-10ニュー松本ビル2F

2F NEW MATSUMOTO BLD. 2-1-10 SOTOKANDA, CHIYODA-KU TOKYO 101-0021, JAPAN

TELEPHONE: 03 (5256) 0024 FACSIMILE: 03 (5256) 0025

<http://www.squash-japan.org> E-Mail: squash@japan.email.ne.jp

<ドロー作成について>

第21回全日本ジュニアスカッシュ選手権大会、第31回ジャパンジュニアオープンの戦績、その他の戦績を基に作成しております。また、同一所属選手同士の初戦での対戦は避けるよう配慮しております。ジュニアランキングはまだ過渡期であり対象試合数が少ないため参考としての扱いに留めてあります。

<JSA 広報からのお願い>

大会期間中に会場で写真撮影を行います。肖像権は当協会にあるものとし、撮影された写真は協会の広報・普及活動にのみ使用されますので、あらかじめご了承の上ご協力をお願いします。また、選手の方で写真のHP掲載等を希望されない方は本部にご連絡下さい。

※一般撮影の方へ

写真及びビデオの撮影は、コートでプレーをしている選手の関係者に限らせて頂きます。また、その際もトラブル防止のため、対戦相手の選手及び保護者又は帯同者の方に承諾を得るようお願いいたします。原則としてSNSなどへの掲載は差し控え、ビデオ撮影（スマートフォンでの撮影も含む）に関してはその都度（試合毎）大会本部にて申請をお願いします。尚、撮影に関するクレームがあった場合や、それが一般的な常識やモラルを逸脱した場合には、実行委員長の判断において、それを中止していただくこともございます。

※当日配布のパンフレットにドローは記載されていません。

ドローは、協会ホームページよりプリントアウトをしてご利用くださいますようお願い致します。

スカッシュを応援します！

ミズノ株式会社 * グロープライド株式会社 * 株式会社ダンロップスポーツマーケティング * 株式会社ダイナム
大塚製薬株式会社 * アサヒグループホールディングス株式会社 * セントラルスポーツ株式会社
株式会社ルネサンス * 株式会社東武スポーツ * 株式会社日都設計 * HEAD Japan * Jcourt * OEC * Be-Win
株式会社エスキューブ * パシフィック・ディベロップメント アンド マネージメント株式会社 * 株式会社ティップネス
グラデスタオ株式会社 * アイベックススポーツ株式会社 * 株式会社スポーツステーション・ジン * 株式会社ヤマナカシャツ
株式会社サンワ * スカッシュマジック有限会社 * リバティ スカッシュコート * 株式会社ベルテクス・パートナーズ
Sunset Breeze Hota * 株式会社ランドネクサス * 株式会社ミマラックスジャパン * Squash-Life * 日本スポーツセービング協会

Under11男子 本戦 5GAMES

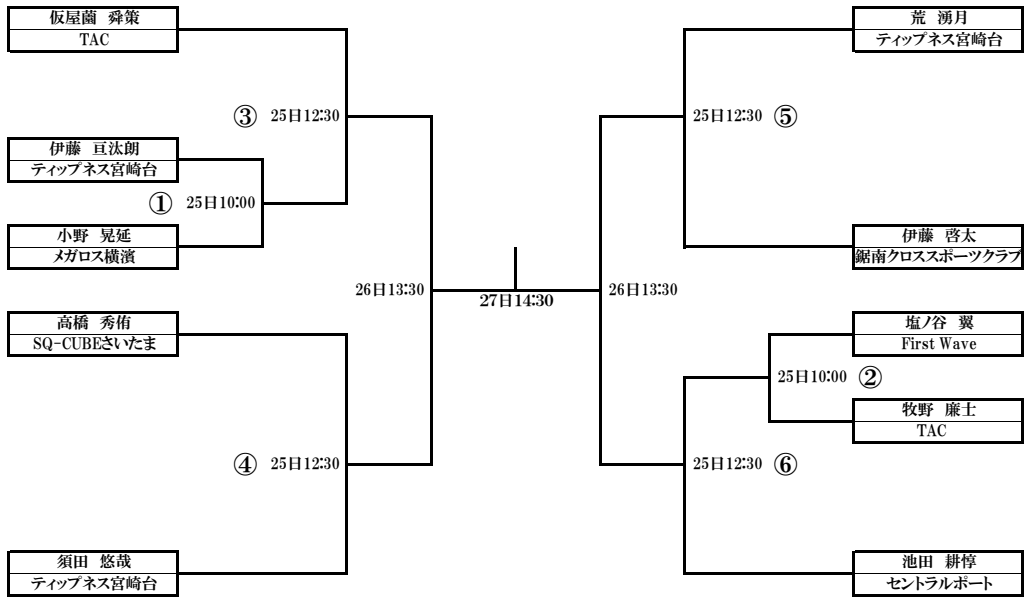

3位決定戦 5GAMES

3位は表彰



1、2回戦敗者戦 A 3GAMES

優勝者は表彰

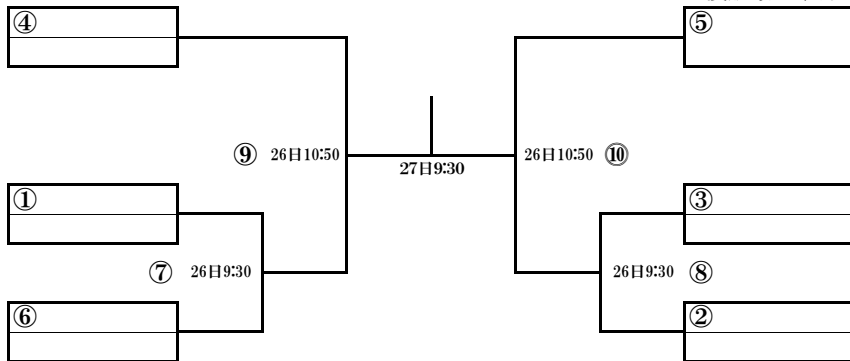

Aの初戦敗者戦 3GAMES

優勝者は表彰



※試合番号のある敗者は全員敗者戦に参加出来ます。

JOCジュニアオリンピックカップ 第22回全日本ジュニアスカッシュ選手権大会

Under13男子 本戦 **5GAMES**

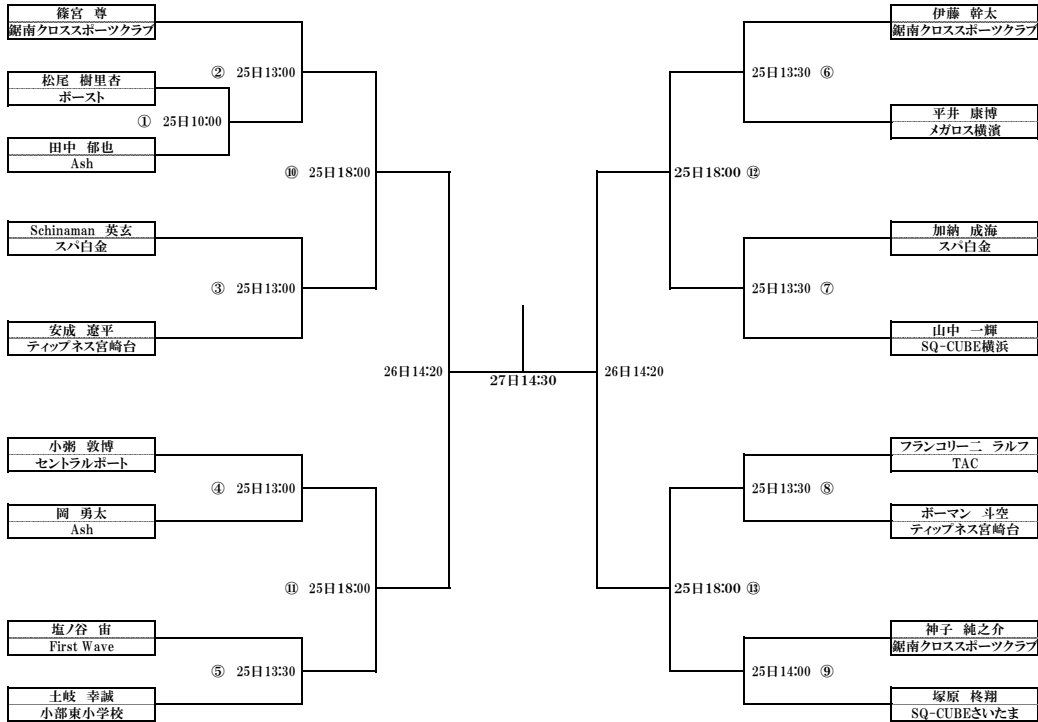

3位決定戦 5GAMES

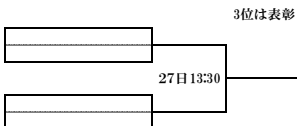

1、2回戦敗者戦 A 3GAMES

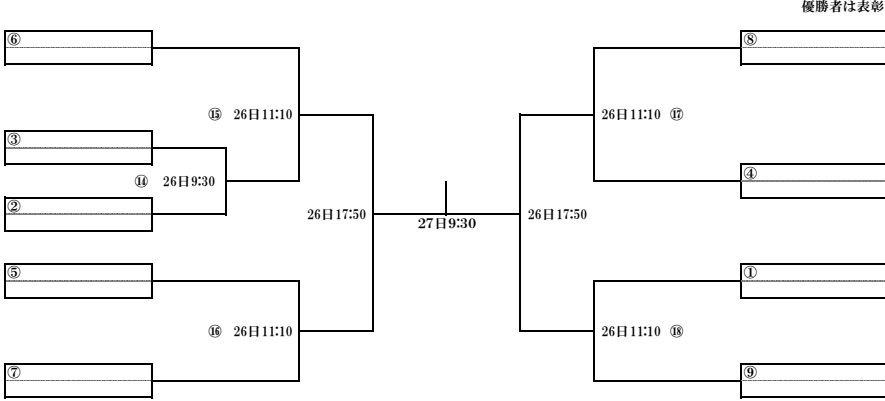

Aの初戦敗者戦 3GAMES

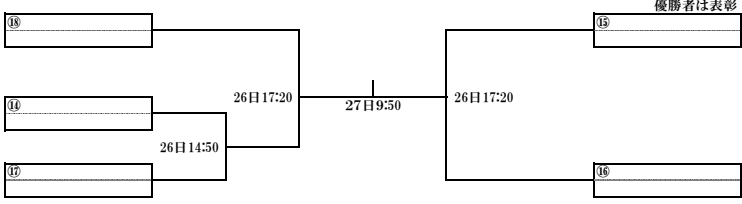

3回戦敗者戦 3GAMES

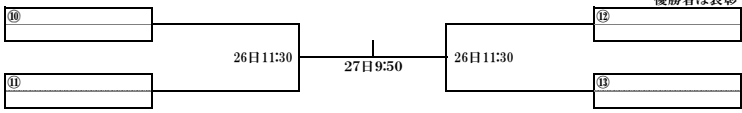

※試合番号のある敗者は全員敗者戦に参加出来ます。

JOCジュニアオリンピックカップ 第22回全日本ジュニアスカッシュ選手権大会

Under15男子 本戦

5GAMES

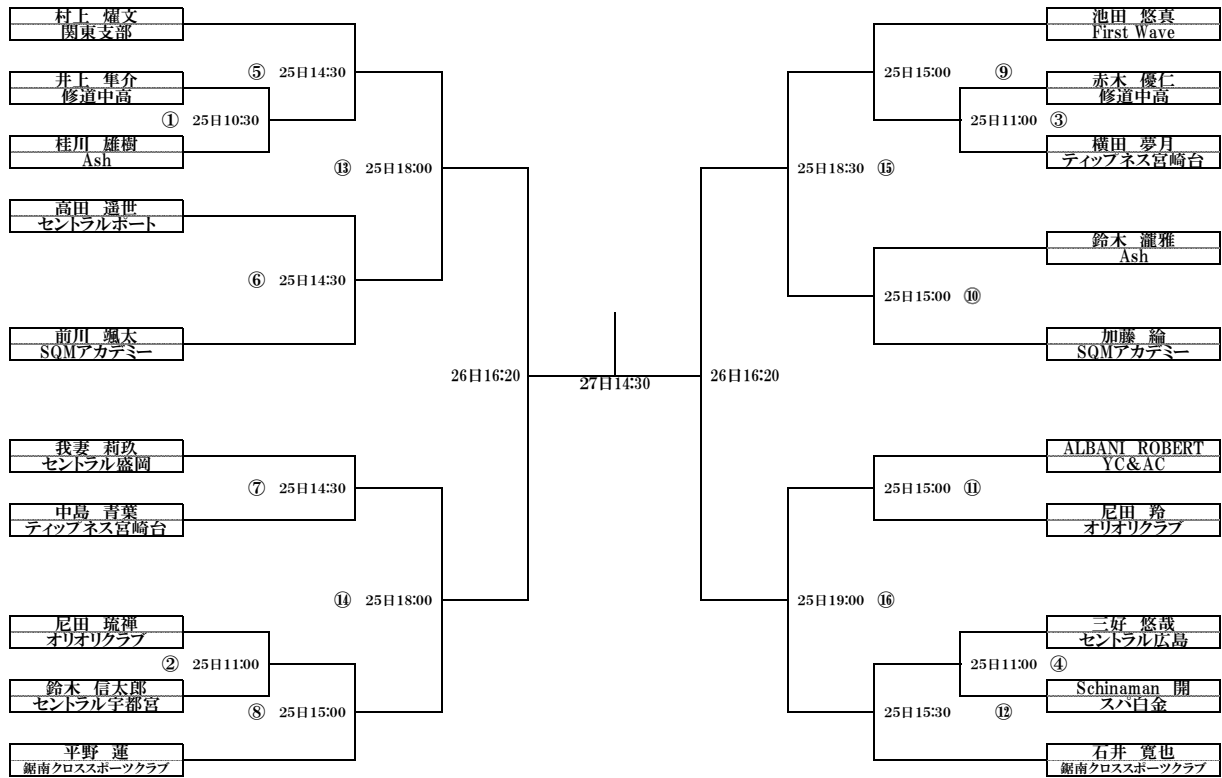

3位決定戦 5GAMES

3位は表彰



27日13:30

1、2回戦敗者戦 A 3GAMES

3GAMES

優勝者は表彰

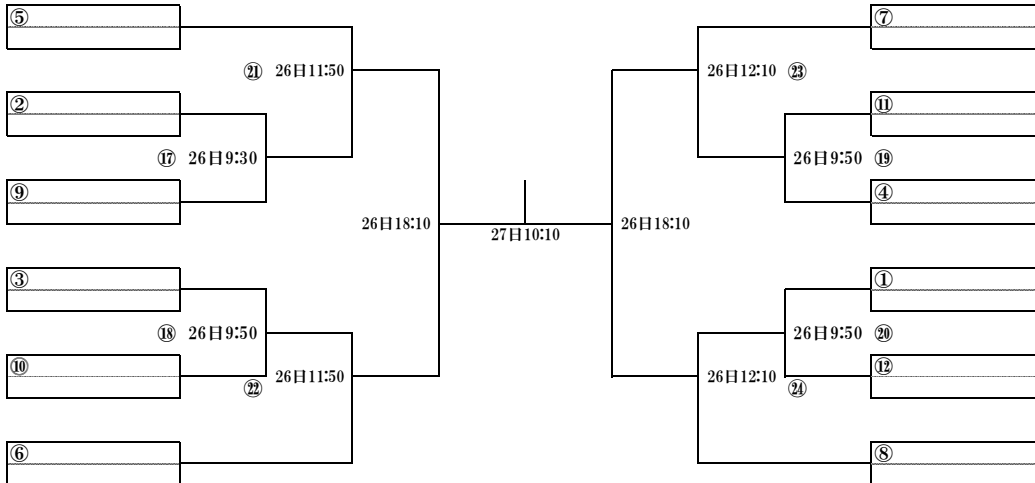

Aの初戦敗者戦 3GAMES

3GAMES

優勝者は表彰

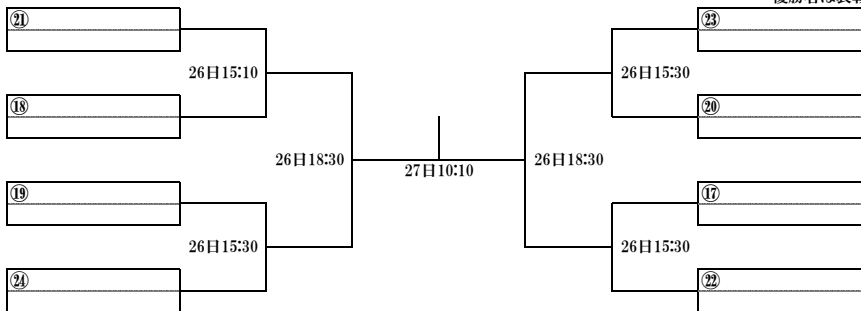

3回戦敗者戦 3GAMES

3GAMES

優勝者は表彰

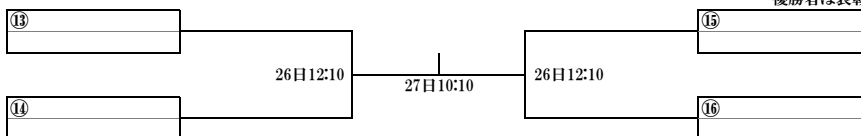

※試合番号のある敗者は全員敗者戦に参加出来ます。

Under17男子 本戦 5GAMES

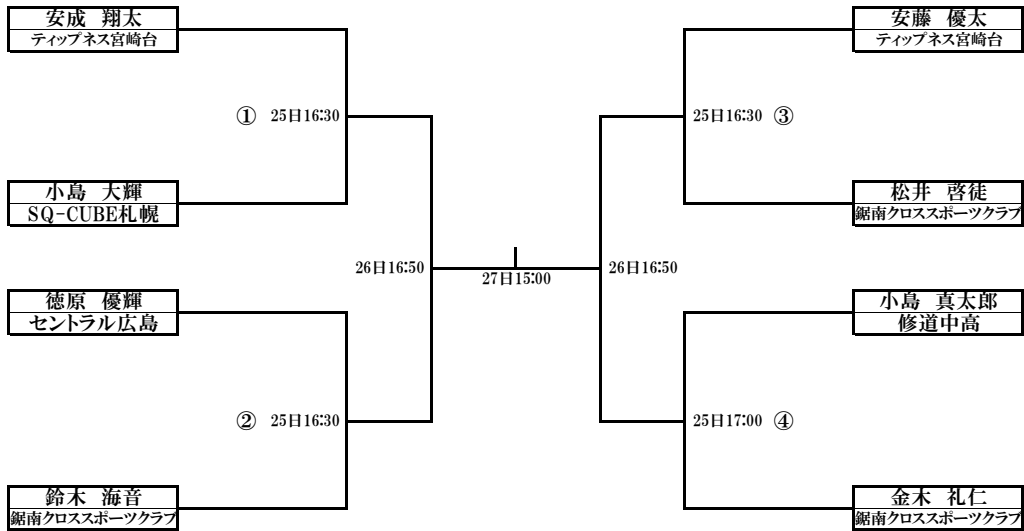

3位決定戦 5GAMES

3位は表彰



1、2回戦敗者戦 A 3GAMES

優勝者は表彰

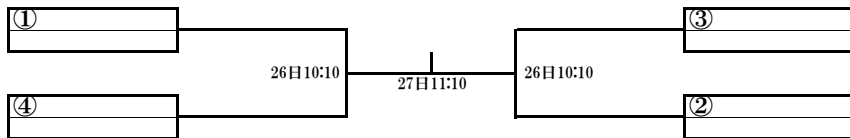

Aの初戦敗者戦 3GAMES

優勝者は表彰

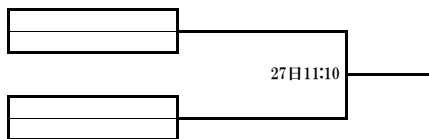

※試合番号のある敗者は全員敗者戦に参加出来ます。

Under19男子 本戦 5GAMES

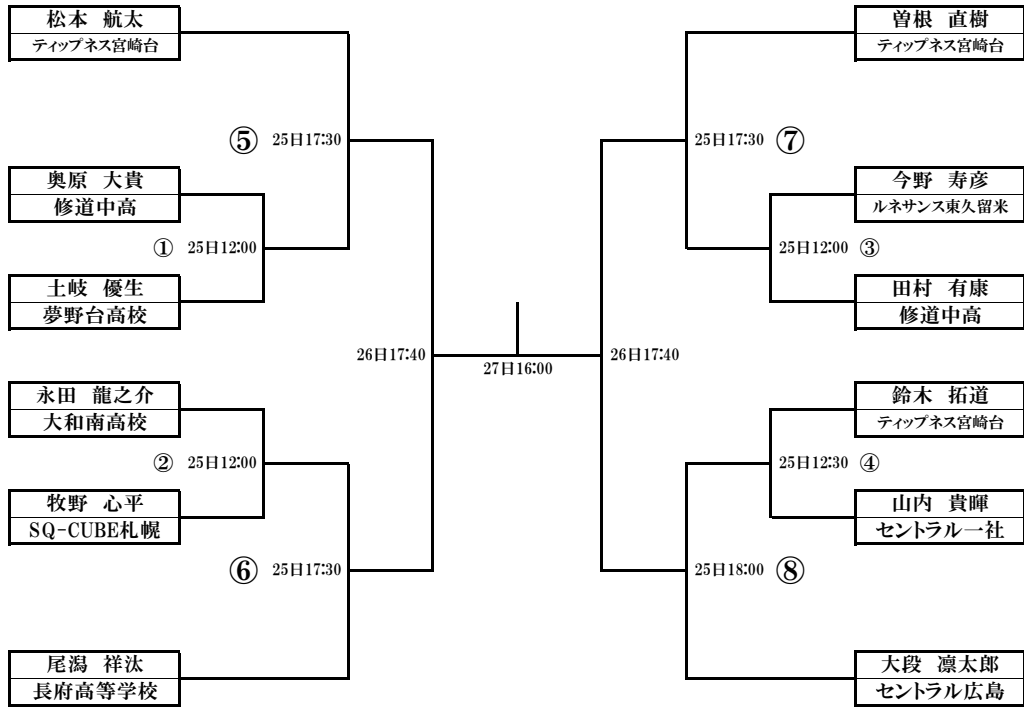

3位決定戦 5GAMES

3位は表彰

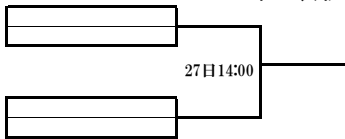

1、2回戦敗者戦 A 3GAMES

優勝者は表彰

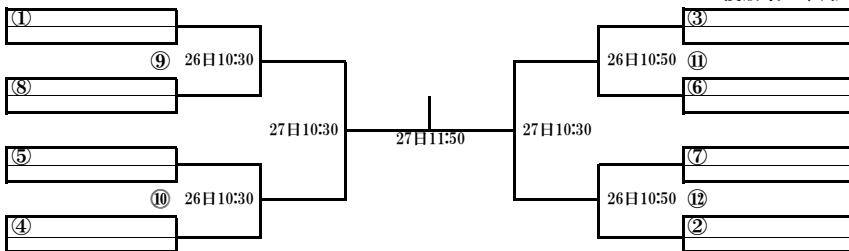

Aの初戦敗者戦 3GAMES

優勝者は表彰

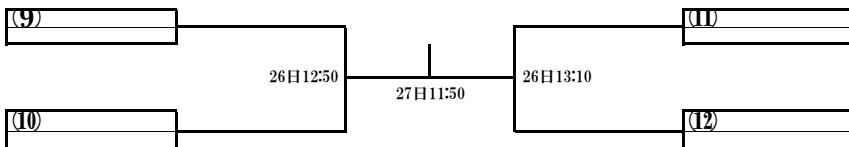

JOCジュニアオリンピックカップ 第22回全日本ジュニアスカッシュ選手権大会

Under9男子 **5GAMES**

	池田 到真	山中 翼	塩ノ谷 蒼	長谷川 倅大	小野 陽大	勝敗	順位
池田 到真	JSA	27日12:30	27日10:50	26日13:10	26日9:00		
First Wave							
山中 翼		JSA	27日9:00	26日9:00	27日10:50		
SQ-CUBE横浜							
塩ノ谷 蒼			JSA	27日12:00	26日13:10		
First Wave							
長谷川 倅大				JSA	27日9:00		
First Wave							
小野 陽大					JSA		
メガロス横浜							

Under11女子 **5GAMES**

	西尾舞洋	渡辺音彩	桑原杏奈	中村和愛	勝敗	順位
西尾 舞洋	JSA	27日13:00	27日9:00	26日9:00		
テップネス宮崎台						
渡辺 音彩		JSA	26日9:00	27日9:00		
開桜小学校						
桑原 杏奈			JSA	27日12:30		
テップネス宮崎台						
中村 和愛				JSA		
スパ白金						

Under13女子 **5GAMES**

	柴田真奈	吉村理咲	岡田愛菜	勝敗	順位
柴田 真奈	JSA	27日13:00	27日9:30		
鋸南クロススポーツクラブ					
吉村 理咲		JSA	27日10:50		
セントラル蒲田					
岡田 愛菜			JSA		
First Wave					

JOCジュニアオリンピックカップ 第22回全日本ジュニアスカッシュ選手権大会

Under15女子 本戦

5GAMES

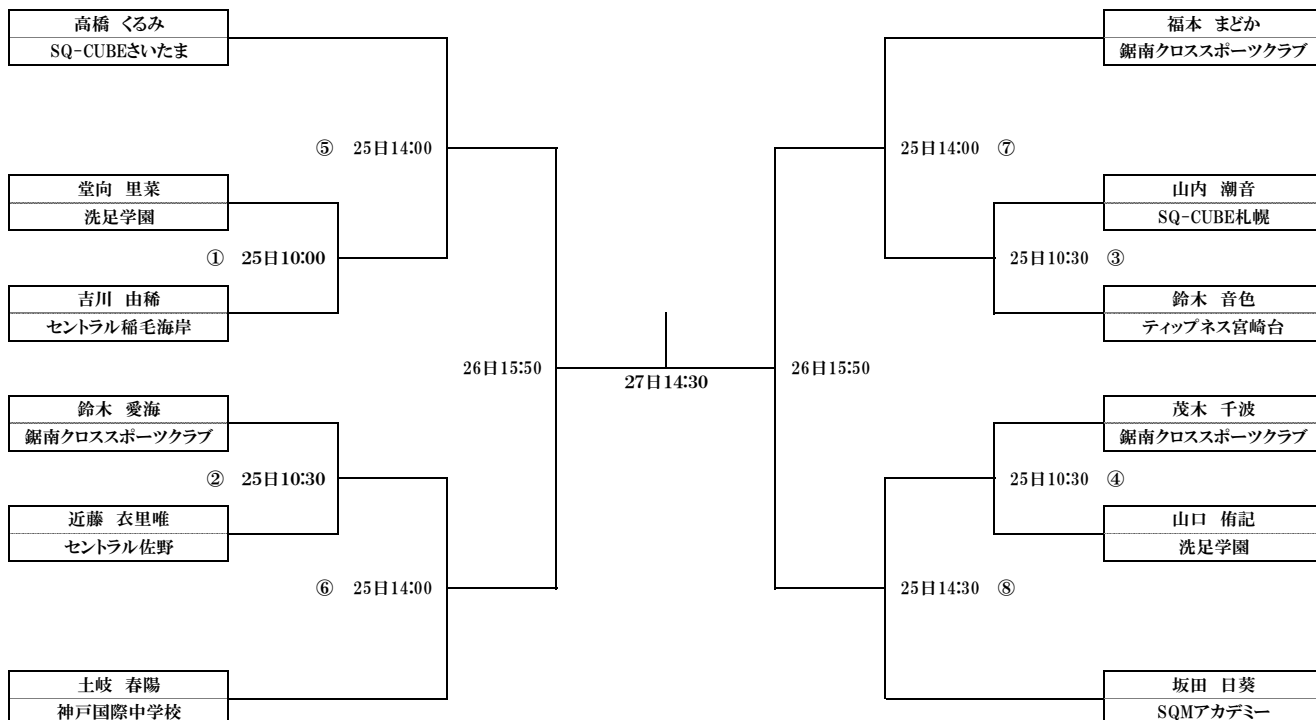

3位決定戦 5GAMES

3位は表彰



1、2回戦敗者戦 A

3GAMES

優勝者は表彰

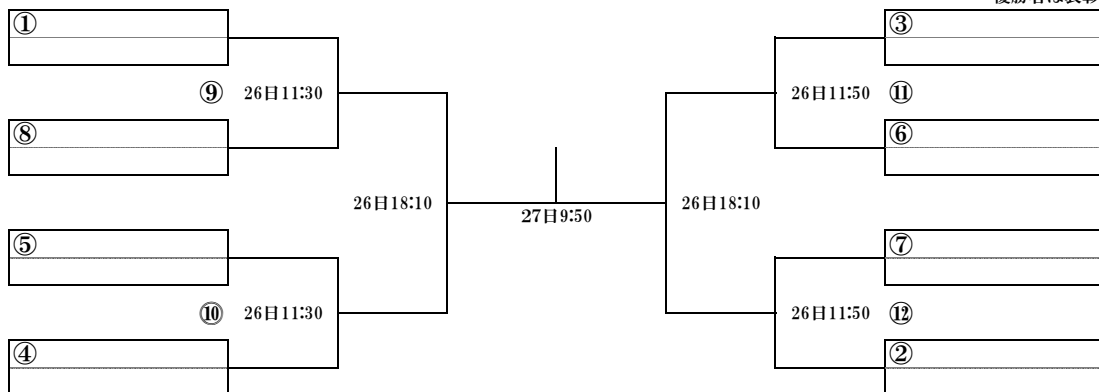

Aの初戦敗者戦

3GAMES

優勝者は表彰

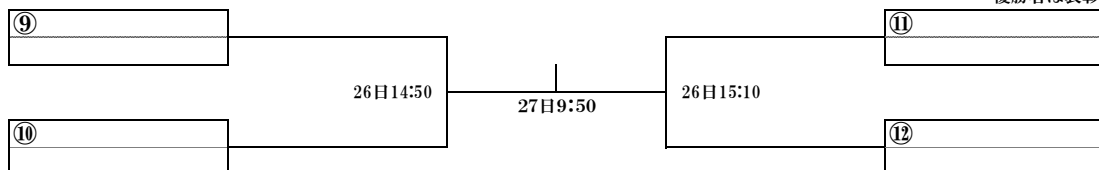

※試合番号のある敗者は全員敗者戦に参加出来ます。

JOCジュニアオリンピックカップ 第22回全日本ジュニアスカッシュ選手権大会

Under17女子 本戦 **5GAMES**

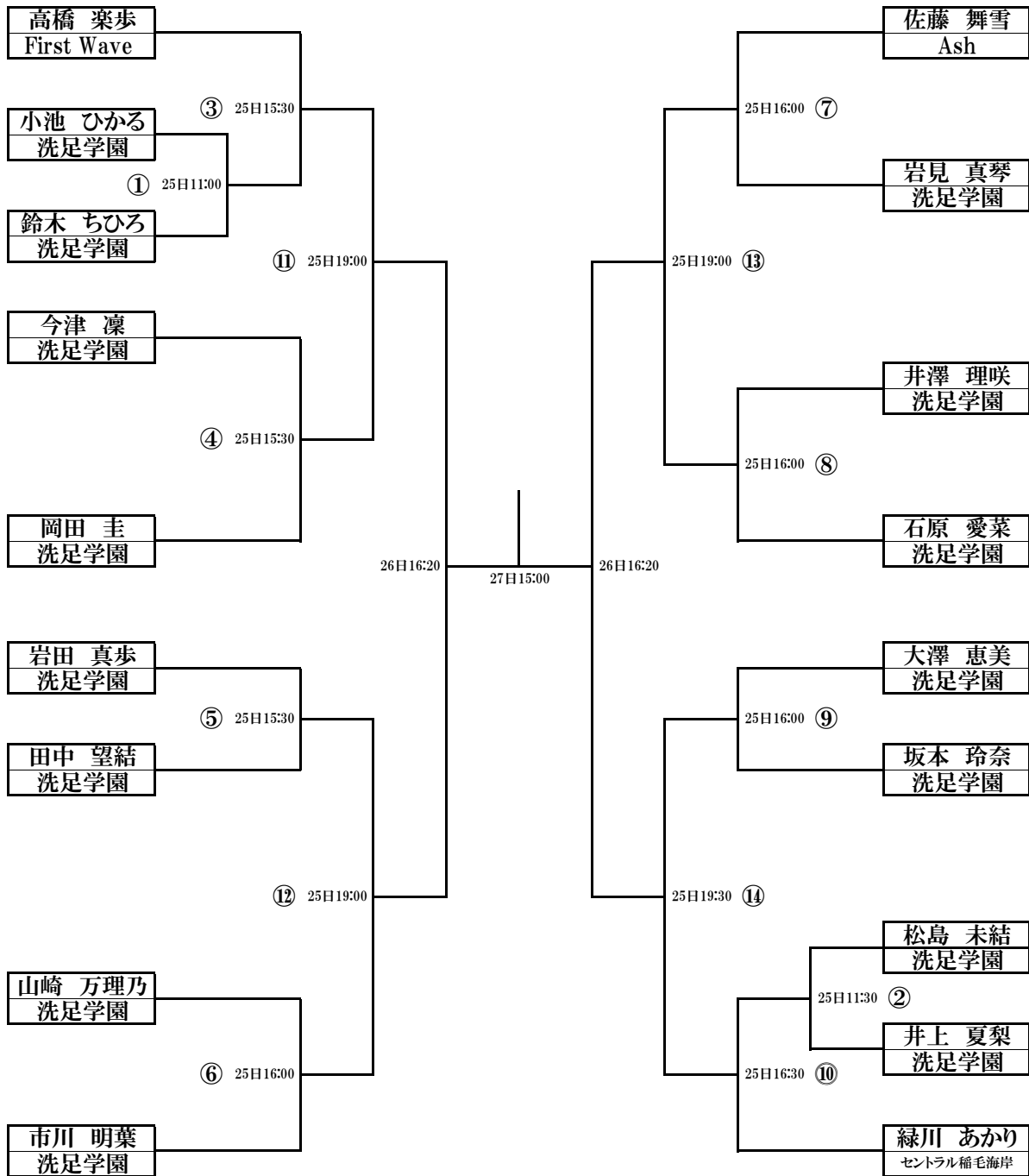

3位決定戦 5GAMES

3位は表彰

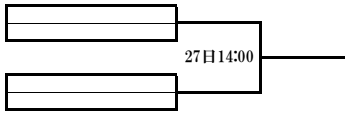

1、2回戦敗者戦 A 3GAMES

優勝者は表彰

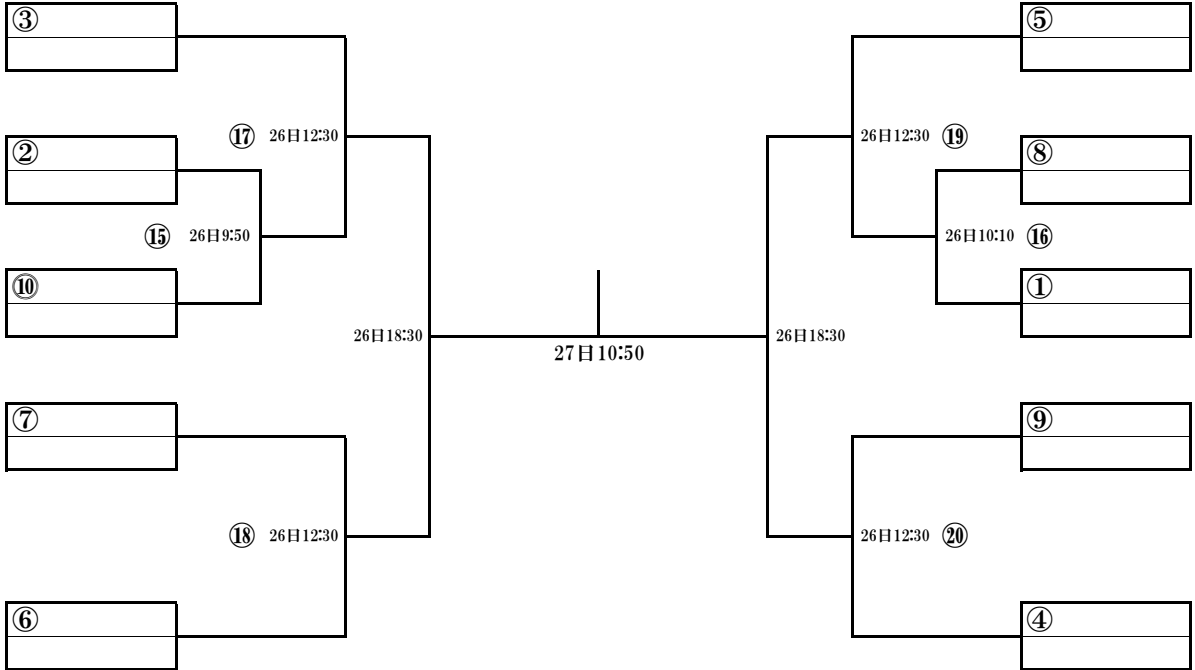

Aの初戦敗者戦 3GAMES

優勝者は表彰

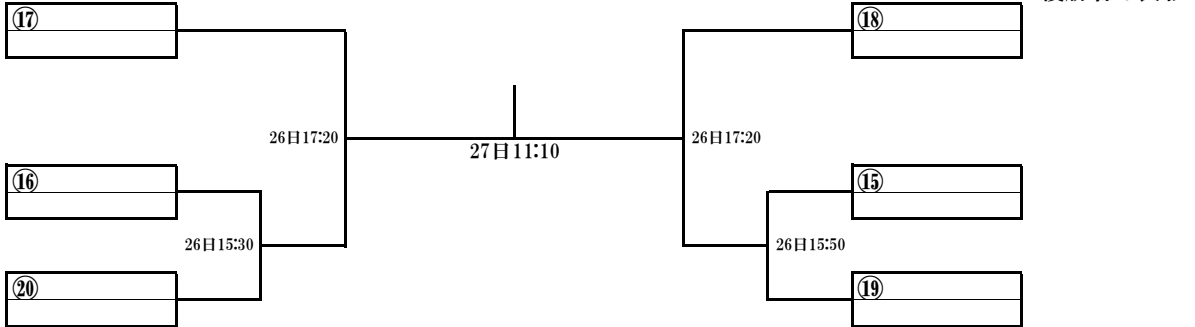

3回戦敗者戦 3GAMES

優勝者は表彰

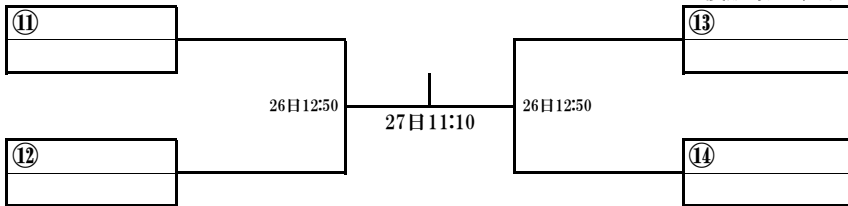

※試合番号のある敗者は全員敗者戦に参加出来ます。

JOCジュニアオリンピックカップ 第22回全日本ジュニアスカッシュ選手権大会

Under19女子 本戦 **5GAMES**

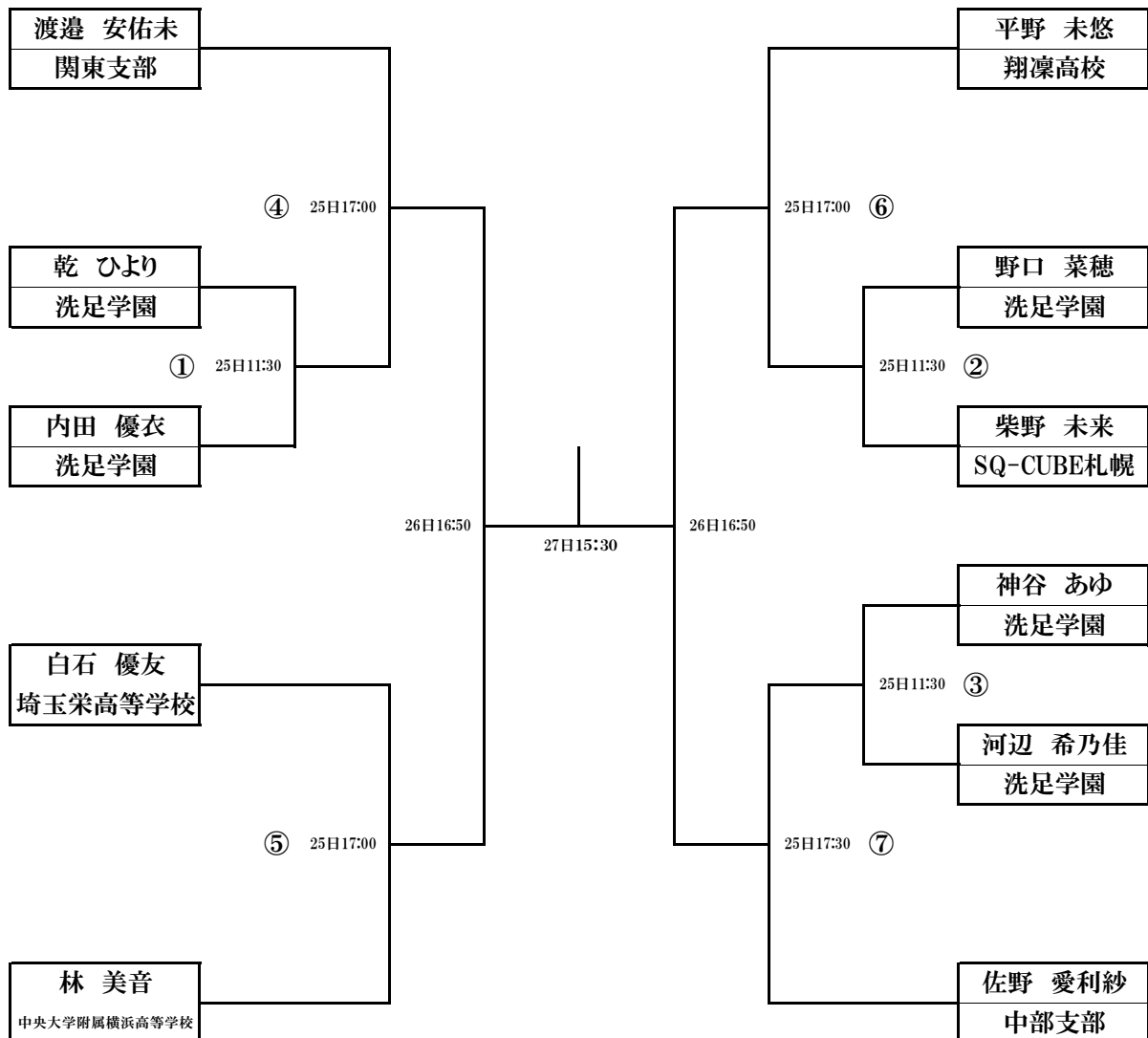

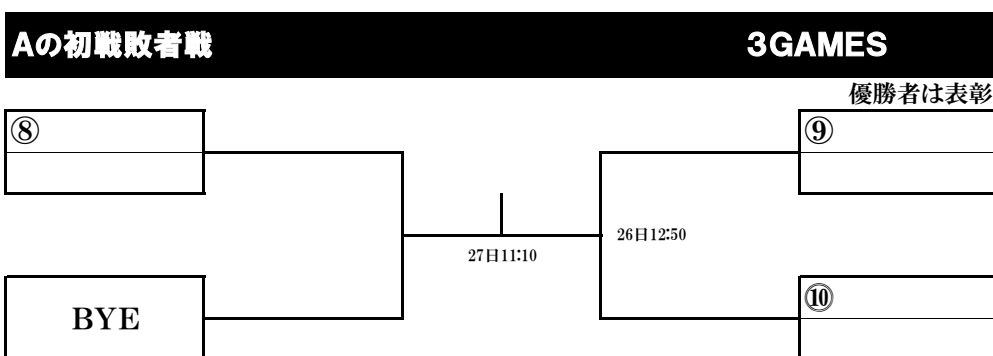
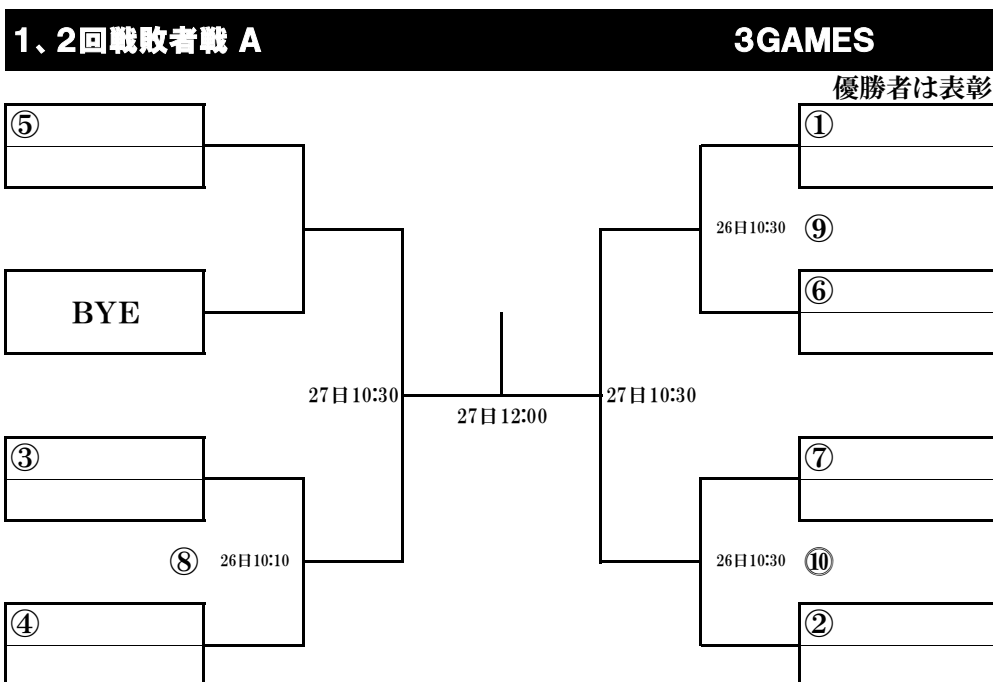
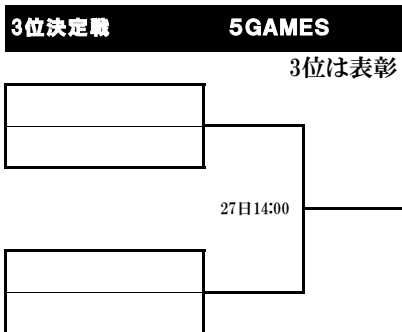

※試合番号のある敗者は全員敗者戦に参加出来ます。
※BYEは対戦したとみなします。